



BELTÉRI AJTÓK

ÚJ. Loft-Design üvegajtók, valódi fa furnérral, tokba nyíló ajtók, Zeroline tok

HÖRMANN





4

Erős érvek
a Hörmann beltéri
ajtók mellett.



14

Ajtómotívumok.
Inspirációk.



84

Design.
Kivitel.
Kiegészítők.

Felelősség generációk óta

A családi tulajdonban lévő Hörmann vállalat több mint 85 éves tapasztalatra tekint vissza az építési elemek szakértőjeként. Ez elkötelezettséget jelent a jelenlegi és a jövőbeli generációk számára is. Épp emiatt az ökológiai felelősség nagyon fontos számunkra. Ezért innovatív megoldásokat fejlesztünk a fenntartható termékek és az intelligens környezetvédelem érdekében.



„A JÓ NÉVÉRT MEG KELL DOLGOZNI.”

August Hörmann

A cégalapító szellemiségéhez híven a Hörmann márkanév mára egyet jelent a valódi minőség fogalmával, és több mint 20 millió értékesített kapujával és meghajtásával a Hörmann Európa legsikeresebb gyártói közé tartozik. Az általános lefedettségű nemzetközi értékesítési- és szervizhálózatnak köszönhetően a Hörmann az Önök megbízható partnere a kiváló minőségű építési elemek piacán.



ZÖLDEN GONDOLKODUNK ÉS ZÖLDEN CSELEKSÜNK.

Családi vállalkozásként tudatában vagyunk a jövő nemzedékek iránti felelősségünknek, és a lakásépítéshez rendelkezésre álló összes terméket alapkivitelben CO₂-semlegesesen kínáljuk. A Hörmann fenntarthatósági stratégiájával a károsanyag-kibocsátás csökkentésére és kerülésére törekszük. Az összes európai gyártóüzemünk teljes villamosenergia-szükségletét 100 %-ban megújuló energiából származó zöld árammal fedezzük. Emellett számos egyéb intézkedéssel csökkentjük fogyasztásunkat, és évente több mint 75000 tonna CO₂-t takarítunk meg. A fennmaradó kibocsátást a ClimatePartnerrel együttműködve, tanúsítvánnyal rendelkező klímavédelmi projektek támogatásával kompenzáljuk.



További információk itt találhatóak:
hoermann.com/sustainability



ClimatePartner
tanúsított termék
climate-id.com/XNEBKC



CO₂
számítás
csökkentés
hozzájárulás

Made in Germany márkamínőség



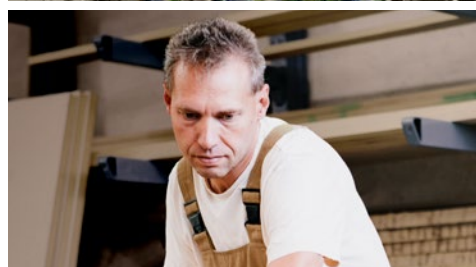

A Hörmann családi vállalat egyetlen forrásból kínálja az építkezés és a felújítás összes fontos építési elemét. A termékeket szakosodott gyáregységekben, a legújabb műszaki megoldásokat alkalmazva gyártják. Emellett munkatársaink új termékeken, folyamatos fejlesztéseken és a részletek javításán is intenzíven dolgoznak. Így szabadalmakat és egyedülálló megoldásokat dobunk piacra.



GARANTÁLTAN TARTÓS. Az ajtó szerkezetét a Hörmann cég saját maga fejleszti és gyártja. Hosszan tartó, valós feltételek melletti tesztelés gondoskodik a bevált sorozatgyártású termékek Hörmann-minőségéről. Ebből kifolyólag és a kompromisszumok nélküli minőségbiztosításnak köszönhetően Ön hosszú éveken át örömet lelheti egy Hörmann beltéri ajtóban. Otthona számára szó szerint egy „életre szóló ajtót” választ.

ASZTALOS MINŐSÉG, MELY IGAZÁN MEGGYŐZŐ.

Az ajtó- és tokszerkezetekhez csak kiváló minőségű fa alapanyagokat használunk. Csavaros kötések garantálják a tökéletes illeszkedést és a tokkal egységes megjelenést. Az ajtólapban kereterősítések és erős ajtóvasalatok szolgálják a nagyfokú stabilitást és a terhelhetőséget. A Duradecor felületek modern, saját gyártástechnológiája igazán meggyőző az állandóan magas minőség és a más gyártók tesztelt CPL felületeihez képest átlagban 48 %-kal jobb ütésállóság* révén.

  	
<h2>KURZBERICHT</h2>	
Auftrags-Nr.: 2713082-2013 Seite 1 von 3	
Auftraggeber (AG):	Hörmann KG Verkaufsgesellschaft Upheider Weg 94 - 98 33803 Steinhagen
Auftrag vom:	11.03.2013
Prüfgegenstand:	6 Türblätter mit CPL-Beschichtung (Variante 1 + 6) verschiedener Hersteller 3 Türblätter mit Duradecor-Beschichtung (Variante 7 - 9) von Hörmann
Probennahme:	Anlieferung durch AG am 14.03.2013
Prüfauftrag:	Durchführung ausgewählter Prüfungen an Türblattoberflächen
Prüfgrundlagen:	<ol style="list-style-type: none"> 1. Bestimmung der Fleckenunempfindlichkeit nach EN 12720/ DIN CEN/TS 16209 2. Bestimmung des Verhaltens bei Stoßbeanspruchung mit einer kleinen Kugel gemäß den Prüfbedingungen der EN 438-2:2005, Abschnitt 20 3. Bestimmung der Kratzfestigkeit gemäß EN 15186 Verfahren B 4. Bestimmung der Tesaftfestigkeit gemäß IHD-W-463 und Beurteilung der Prüfflächen gemäß den Bewertungsstufen 5. Bestimmung des Verhaltens bei Abriebbeanspruchung nach EN 438-2:2005, Abschnitt 10 6. Bestimmung der Lichtechtheit gemäß DIN EN 438-2, Pkt. 27 7. Bestimmung des Verhaltens gegenüber Wasserdampf gemäß EN 438-2:2005, Abschnitt 14 8. Bestimmung des Verhaltens gegenüber trockener Hitze gemäß EN 12722/ Klassifizierung nach DIN 68861 Teil 7/ DIN CEN/TS 16209 9. Bestimmung des Verhaltens gegenüber feuchter Hitze gemäß EN 12721/ Klassifizierung nach DIN 68861 Teil 8/ DIN CEN/TS 16209 10. Bestimmung der Haftfestigkeit der Beschichtung in Anlehnung an DIN EN ISO 4624 11. Bestimmung der Wasserdampfdurchlässigkeit mittels Bestimmung der Wasseraufnahme bei einer Lagerung von 14 Tagen bei 20 °C/ 98 % relativer Luftfeuchte, Angabe der Wasseraufnahmemenge in g/m² 12. Bestimmung der Wischbeständigkeit nach IHD-W-471
<small>Der Prüfbericht enthält 3 Seiten. Eine auszugsweise Vervielfältigung bedarf der schriftlichen Genehmigung des EPH. Die Prüfergebnisse beziehen sich ausschließlich auf die geprüften Materialien.</small>	

*) a Duradecor Ultramatt kivételével

Formájában és design tekintetében is kiváló minőség

Az Ön berendezési stílusa a döntő! Olyan beltéri ajtókat szeretne, melyek harmonikusan illeszkednek otthonába? Akkor a kiváló minőségű Duradecor felület igazán meggyőző – ragyogó színek, tökéletesen reprodukált fadekor vagy igen kifejező dombormintás felületek. Ezenkívül számos valódi festésű felület és valódi fa furnér közül is választhat. Vagy a beltéri ajtó felületét saját maga is kialakíthatja a festhető alapfóliás változat révén. Egyedibb már nem is lehetne!





**Rendkívül
ütésálló**

TARTÓSAN STRAPABÍRÓ. Az átlagosan 48 %-kal jobb ütésállósággal bíró Duradecor felület jelentősen felülmúlja más ajtógyártók CPL-felületeit. Ezenkívül különösen könnyen kezelhető, hőálló, és majdnem olyan robusztus, mint egy konyhai munkalap.



**Nincsenek
ujjnyomok**

ULTRAMATT. Ujjnyomok a beltéri ajtókon? Nem a Duradecor Ultramatt esetén! Mivel ez a felület az ujjnyomokkal és egyéb szennyeződésekkel szembeni nagyfokú ellenállóságot nemes selyemmatt megjelenéssel köti össze eddig elérhetetlen matt minőségben. Az Ultramatt felület mind küllemre, mind tapintásra külön kategóriát jelent!



**Fénylő színes
festés**

RAGYOGÓ SZÍNHA-TÁS. Faajtóink festett felülete nemes, minőségi megjelenést sugároz. A teljes elem – a tok és az ajtólap – egységes, többretegű lakkozásával egyöntetű felületet és sima életmenetet kapunk. Telített, pompás színeivel meggyőzően hat.

Remek, ha a legapróbb részletek is megnyugtatóak!

Beltéri ajtóinknál a legapróbb részletekbe menően szeretnénk megnyerni Önt. Ahhoz, hogy hosszú ideig örülhessen Hörmann beltéri ajtóinak, olyan okos funkciókat kínálunk, mint a 4Protect élvédő és az új, átlátszatlan tömítésünk, amely megakadályozza, hogy a szomszéd szobából átszűrődjön a fény: hogy semmi ne zavarhassa meg a pihentető alvást.





4Protect élvédő

ELLENÁLLÓ ÉLEK. Falcolatlan ajtóknál és szögletes élű falcolt ajtóknál a 4Protect élvédő nagy ütés-, kopás- és karcállóságával tűnik ki. Sok Duradecor felülettel rendelkező ajtó így optimálisan védett a mindennapi igénybevétellel szemben.

TELJESEN EGYBEFÜGGŐ, FEHÉR. Az összes fehér Duradecor felületű ajtónál a falcélek speciális festést kapnak a teljesen egységes megjelenés érdekében. Ráadásul sarkos ajtóélnél 4Protect élvédő szolgálja a sima átmenetet az ajtólaphoz. Így anélkül gyönyörködhet az ajtó egyöntetűen fehér megjelenésében, hogy azt a hagyományos ajtóknál szokásos keskeny élek megzavarnák.

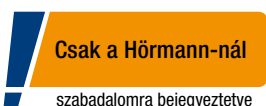

ÁTLÁTSZATLAN FEHÉR TÖMÍTÉS. ÚJ. A Hörmann márkaminőség minőségi részletekben rejlik. Ilyen például az új, fényt át nem eresztő tömítés. A falcolatlan ajtóknál nem látható fényrés, és nem zavar a szomszédos helyiségből beszűrődő fény. Ezt a tömítést csak a Hörmann értékesíti a helyszíni szereléshez szükséges opcionális felszerelésként.

4Protect élvédő egységes megjelenéshez a falcolatlan ajtóknál és sarkos élű falcolt ajtóknál

Az opcionális átlátszatlan tömítés megakadályozza a fény átszűrődését a szomszédos helyiségből.

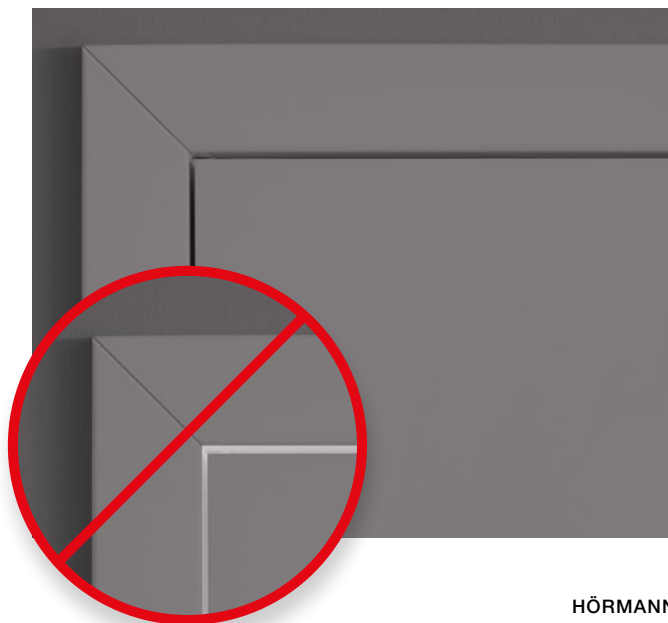

Hosszú életű tokkeretek

Kiváló minőségű fa- és acéltokjaink otthonát kétszeresen is barátságosabbá teszik: a tokok szép alakjukkal és elegáns megjelenésükkel az igényesség életérzését hordozzák. Ugyanakkor a tokok rendkívül hosszú életűek. Kiváló minőségű, erős szerkezetük miatt nem érzékenyek, hosszú távon is könnyen ápolhatók maradnak.



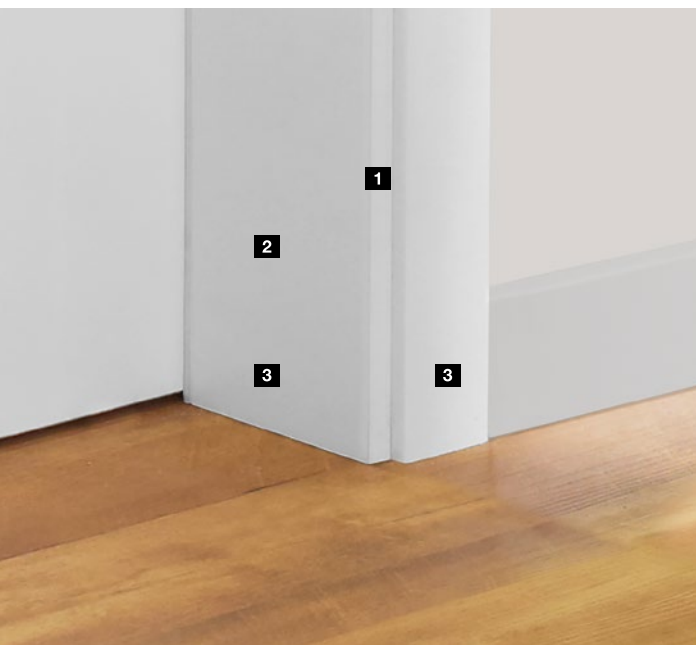

KIVÁLÓ MINŐSÉGŰ FATOK. A 3 mm-es **1** szép kialakítású lekerekítési sugár kitűnik modern, derékszögű nézetével és egybefüggő élzárásával. A 25 mm vastag tokbélés **2** a nagyfokú alaktartást szolgálja, a kiváló minőségű Duradecor felület **3** pedig a tokot különösen ütés- és karcállóvá teszi.

→ További információ a 86. oldaltól található.



VARIOFIX ERŐS ACÉLTOK. Az összes beltéri ajtónkat megkaphatja porszórt VarioFix acéltokkal is. A sarokillesztések kiváló minőségben vannak összehegesztve és síkban lecsiszolva. Így semmilyen sarokillesztés sem látható. A masszív tokszerkezet nem bánja, ha a kis járóka autó vagy a porszívó nekiütözik. A kiváló minőségű horganyzásnak köszönhetően még a mosóvíz sem tud kárt tenni a tokban.

→ További információ a 105. oldalon található.

MINIMALISTA STÍLUSÚ ZEROLINE TOK. **ÚJ.** A ZeroLine tok **4** minimalista felépítése megnyerő világos formanyelvet tükröz: a fal és az ajtólap egy síkot alkot, a tokszerkezet szinte láthatatlan marad, a zsanérok rejtettek.

(**5.** ábra Standard tok falcolatlan ajtólappal)



→ További információ a 106. oldalon található.



Fedezze fel az új életminőséget

Klasszikus vagy modern stílusú kiváló minőségű beltéri ajtókat szeretne – nagy felületű üvegezéssel, elegáns díszítéssel vagy tökéletes Loft-Design megjelenéssel? A Hörmann mindig pontosan az Önhöz és az Ön otthonához illő beltéri ajtót kínálja.





16 ProLine



38 DesignLine



52 ClassicLine



60 GlassLine



66 Acél loftajtók



70 Tolóajtók



76 Speciális ajtók és tokok



78 Funkciós és intézményi ajtók



82 Kiegészítők









ProLine

IDŐTLEN ELEGANCIA. Nagy hangsúlyt fektet rá, hogy otthona jó közérzetet sugározzon? Akkor a ProLine ajtómodellekkel Ön megtalálta az igazit. Az Ön elképzelése szerinti színű vagy dekor felületű, falcolatlan vagy falcolt kivitelű ajtólap pihenésre hívogató, otthonos atmoszférát teremt. Fedezze fel az összes lehetőséget a következő oldalakon.

→ További információk az ajtó kivitelekkel kapcsolatban a 102. oldalon találhatóak.

Ajtókivitelek

-  Falcolt kivitel kerekített éllel
-  Falcolt sarkos éllel
-  Falcolatlan



Falcolt, 1-szárnyú



Falcolt, 2-szárnyú



Falcolt, 1-szárnyú,
DIN LA üvegezéssel



Falcolatlan, 1-szárnyú,
LA 11 üvegezéssel



Falcolatlan, 1-szárnyú



Falcolatlan, 2-szárnyú



Falcolatlan tolóajtó

16 / 17. OLDAL ProLine falcolt faajtó, fehér Duradecor felület, Linea matt nemesacél kilincs

BALRA. ProLine falcolt faajtó, fehér Duradecor felület, Linea matt nemesacél kilincs





**Rendkívül
ütésálló**



4Protect élvédő

SÍK FELÜLETŰ DURADECOR. A rendkívül ütésálló Duradecor felület a helyes választás otthonához. Lehet nemes fehér színű, modern szürke vagy lakályos fadekor – itt biztosan megtalálja az ízlésének megfelelő beltéri ajtót. A Duradecor fehér, világosszürke, porszürke, pórusmintás fehér, pórusmintás világosszürke és fehér kőris felületű, sarkos éllel ellátott, falcolatlan és falcolt ajtóink alapkivitelben kiváló minőségű 4Protect élvédővel vannak ellátva.

→ További információk a Duradecor felülettel és a 4Protect élvédővel kapcsolatosan a 9. oldaltól találhatóak.

SZÍNEK ÉS DEKOROK

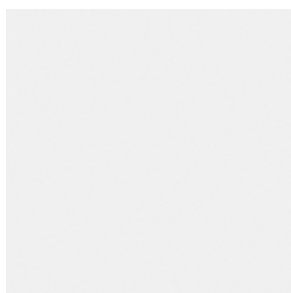

Fehér festés, RAL 9016

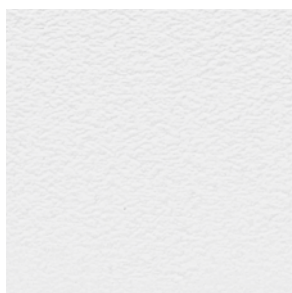

Pórusmintás (bütte) fehér

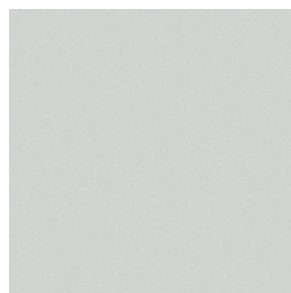

Világosszürke, RAL 7035

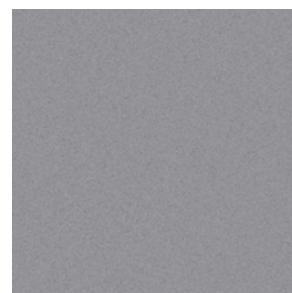

Porszürke, RAL 7037

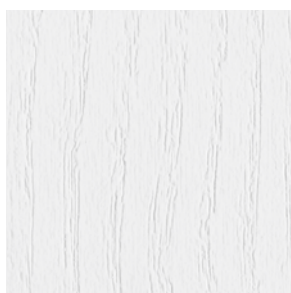

Fehér kőris

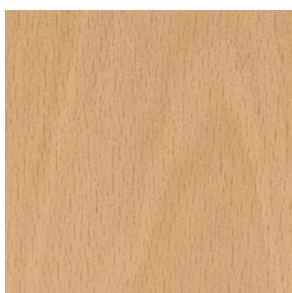

Francia bükk

Az ábrázolt színek és dekorok nyomdatechnikai okokból eltérhetnek a valóságostól. Az összes RAL színt a RAL-színskála szerint adtuk meg. **Kérje ki a Hörmann szakkereskedője tanácsát.**





Duradecor
rendkívül ütésálló



4Protect élvédő

STRUKTURÁLT DURADECOR. Ez a felület stílusosan egyesíti a valódi fa hangulatát és a könnyű ápolást. A faerezet bele van sajtolva az ajtólapba, így a fa jellegzetes karaktere tapinthatóvá válik. A strukturált Duradecor kefélt fehér felületű, sarkos éllel ellátott, falcolatlan és falcolt ajtóink alap kivitelben kiváló minőségű 4Protect élvédővel vannak ellátva.

→ További információk a Duradecor felülettel és a 4Protect élvédővel kapcsolatban a 9. oldaltól találhatók.

DEKOROK



Szürke tölgy*



Vad tölgy*



Kefélt fehér*



Kefélt fenyő



Kefélt sós tölgy

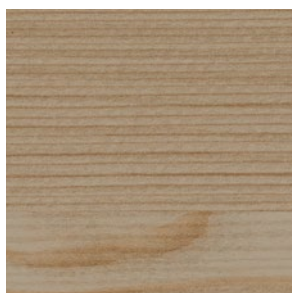

Kefélt világos vörösfenyő* .ÚJ



Kefélt sötét vörösfenyő* .ÚJ

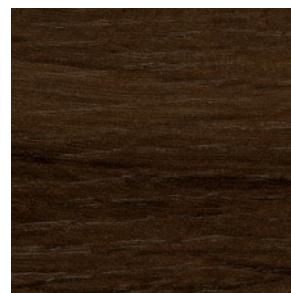

Alpesi fenyő* .ÚJ



Északi tölgy* .ÚJ

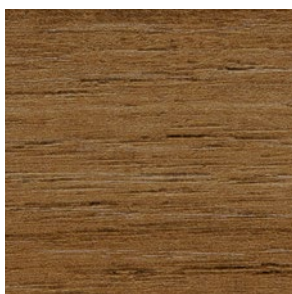

Natúr tölgy* .ÚJ

Az ábrázolt dekorok nyomdatechnikai okokból eltérhetnek a valóságtól. **Kérje ki a Hörmann szakkereskedője tanácsát.**

*) hosszanti erezzel is

BALRA. ProLine falcolatlan faajtó, hosszanti szálfutású vad tölgy Duradecor felület, fekete 4Protect kontrasztos él, Linea Planar black.edition kilincs





**Rendkívül
ütésálló**



4Protect élvédő



**Nincsenek
ujjnyomok**

ULTRAMATT DURADecOR. A különösen nemes selyemmatt felület látványa és tapintása az igényes ügyfeleket is megnyeri. Az Ultramatt az ujjnyomokkal és egyéb szennyeződésekkel szembeni nagyfokú ellenállóságot nemes selyemmatt megjelenéssel köti össze eddig elérhetetlen matt minőségben.

→ További információk a Duradecor felülettel és a 4Protect élvédővel kapcsolatosan a 9. oldaltól találhatók.

SZÍNEK

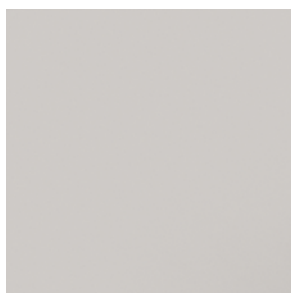

Fehér

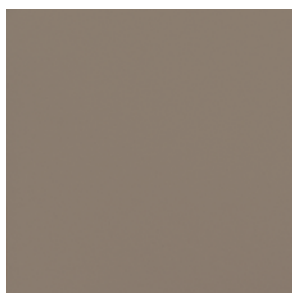

Taupe



Porszürke

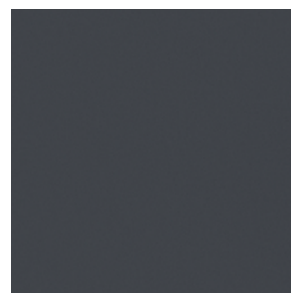

Antracitszürke

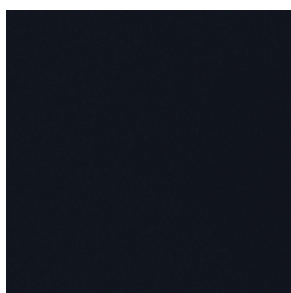

Fekete .ÚJ

Az ábrázolt színek és dekorok nyomdatechnikai okokból eltérhetnek a valóságtól. **Kérje ki a Hörmann szakkereskedője tanácsát.**





Rendkívül
ütésálló



4Protect élvédő

Csak a Hörmann-nál

DURADecor PALA. A modern és egyben kényelmes lakberendezéshez ajánlott ez a strukturált felület. A reliefszerű struktúrán megjelenő fény-árnyék hatás igen kellemes és természetes kisugárzást közvetít. Ez a változat akár üvegajtóként is kapható.

→ További információk a Duradecor felülettel és a 4Protect élvédővel kapcsolatosan a 9. oldaltól találhatók.

SZÍNEK



Fehér



Taupe



Porszürke

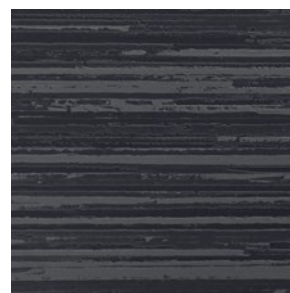

Antracit

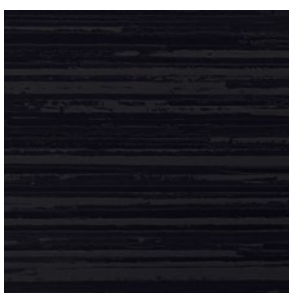

Fekete .ÚJ

Az ábrázolt színek és dekorok nyomdatechnikai okokból eltérhetnek a valóságtól.
Kérje ki a Hörmann szakkereskedője tanácsát.



GlassLine pala
átlátszó üvegfelület (ESG) digitális
nyomat motívummal fekete,
antracitszürke, porszürke (ábra),
taupe vagy fehér színben

BALRA. ProLine falcolatlan faajtó, RAL 7037 porszürke pala, Linea black.edition kilincs





Rendkívül
ütésálló



4Protect élvédő

DURADecor LEINEN. A finom, érzékelhető struktúrájával a Leinen felület különösen jól harmonizál a fa színével és illeszkedik az igényes, rusztikus-modern lakberendezési stílushoz. A felület egyszerre robusztus és könnyen ápolható. A Leinen felület üvegajtóként is választható.

→ További információk a Duradecor felülettel és a 4Protect élvédővel kapcsolatosan a 9. oldaltól találhatók.

SZÍNEK

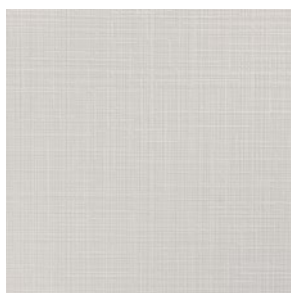

Fehér



Taupe

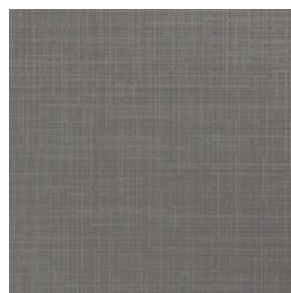

Porszürke



Antracit

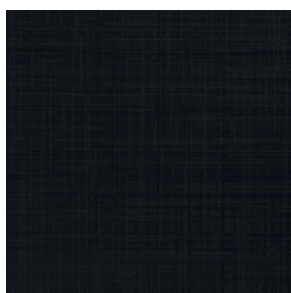

Fekete .ÚJ

Az ábrázolt színek és dekorok nyomdatechnikai okokból eltérhetnek a valóságtól.
Kérje ki a Hörmann szakkereskedője tanácsát.



GlassLine Leinen
átlátszó üvegfelület (ESG) digitális
nyomat motívummal fekete,
antracitszürke(ábra), porszürke,
taupe vagy fehér színben





Matt festés



Egyedi RAL-szín

VALÓDI FESTÉS. A fényes festékhatású lakkozott felületek valami egészen különlegeset varázsolnak a faajtókból. Saját egyedi otthonához bármelyik RAL-színben kérheti Hörmann beltéri ajtóját. Nemcsak az ajtólap, hanem a tok is egyenletesen, egyformára festett, beleértve a sima élátmenetet is. Végeredményben ragyogóan új hangulatot hoz a lakásba.

KEDVEZŐ ÁRÚ SZÍNEK



Fehér, RAL 9016



Tisztafehér, RAL 9010



Világosszürke, RAL 7035



Taupe, RAL 7048



Porszürke, RAL 7037



Antracitszürke, RAL 7016



Mélyfekete, RAL 9005

Az ábrázolt színek nyomdatechnikai okokból eltérhetnek a valóságtól. Az összes RAL színt a RAL-színskála szerint adtuk meg. **Kérje ki a Hörmann szakkereskedője tanácsát.**





Matt festés

VALÓDI MATT FESTÉS. A minőségi belsőépítészeti kialakítás jelenlegi trendje a matt lakkozott felületű faajtók. Éppen erre terveztük az új matt festett kedvező árú színeinket. A modern belső tereket szépítik, és kifejezetten stílusos hangulatot árasztanak az otthonban. A tökéletesen egybefüggő felület, az egyenletes festés és az egybefüggő élátmenet kompromisszumok nélküli, egyszerű eleganciát képviselnek.

SZÍNEK

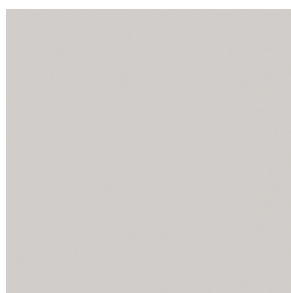

Fehér, RAL 9016

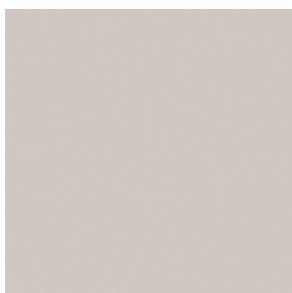

Tisztafehér, RAL 9010

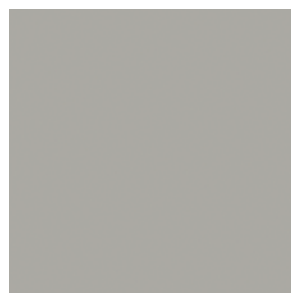

Világosszürke, RAL 7035



Taupe, RAL 7048



Porszürke, RAL 7037



Antracitszürke, RAL 7016



Mélyfekete, RAL 9005

Az ábrázolt színek nyomdatechnikai okokból eltérhetnek a valóságostól. Az összes RAL színt a RAL-színkáló szerint adtuk meg. **Kérje ki a Hörmann szakkereskedője tanácsát.**



VALÓDI FA FURNÉR. Természetes, barátságos, egyedi – a Hörmann valódi fa furnérok kiváló minőségű, nemes fafajtákból készülnek, és igazán unikálisak.

FURNÉROK .ÚJ

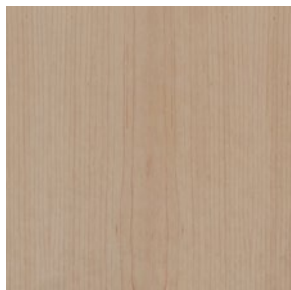

Can. Matt juhar*

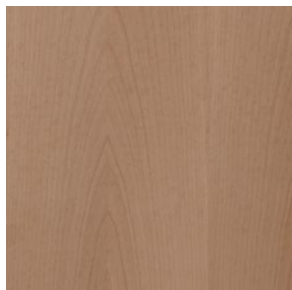

Bükk, matt*

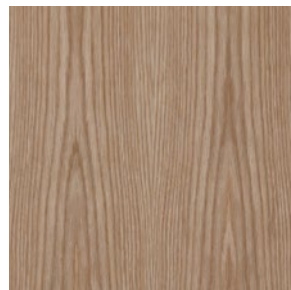

Fehér tölgy matt*



Matt tölgy*

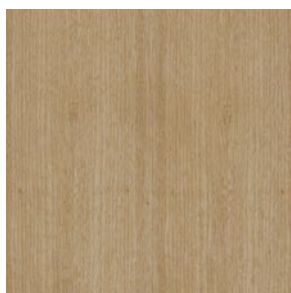

Matt Limba

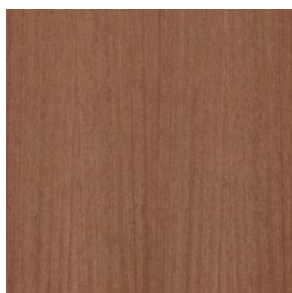

Sapeli, matt*

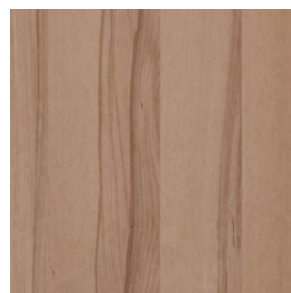

Magbükk matt*

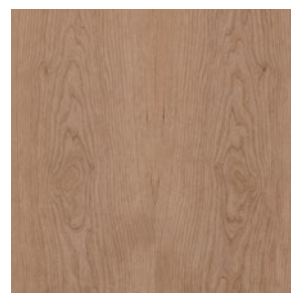

Amerikai cseresznye matt*

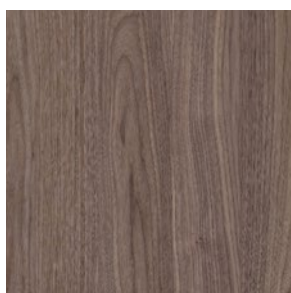

Am. dió, matt*

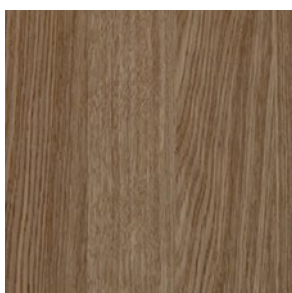

Eur. tölgy deszka hatású matt



Vad tölgy matt*

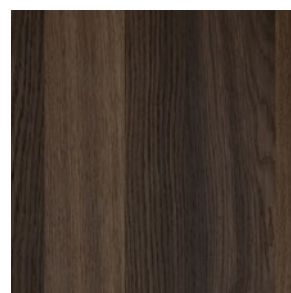

Matt füstös tölgy

A képeken látható furnérok nyomdatechnikai okokból eltérhetnek a valóságostól. **Kérje ki a Hörmann szakkereskedője tanácsát.**





Fehér tölgy matt, Listello



Am. dió matt, Listello



Matt füstös tölgy, Listello

Valódi fa furnérváltozatok .ÚJ

Listello

Ez a matt fehér tölgy, matt am. dió és matt füstös tölgy valódi fa furnér változatokban kapható keresztirányú furnér kb. 18 – 28 mm-es csíkszélességével nagyon elegánsan hat.

Quirin

A kereszt- és hosszanti irányú, intarziás erezet kombinálásával stílusos ajtó megjelenések alakíthatók ki. Ez a változat az összes furnérral kapható (kivéve a Limba Matt, Eur. tölgy deszka hatású matt és a matt füstös tölgy).

Kivitelek

- Q1 a mindkét oldalon keskeny hosszanti irányú erezettel, középen pedig széles keresztirányú erezettel,
- Q2 keskeny hosszirányú erezettel és széles keresztirányú erezettel,
- Q3 keskeny keresztirányú erezettel és széles hosszirányú erezettel



Matt magbükk, Quirin Q1



Matt magbükk, Quirin Q2

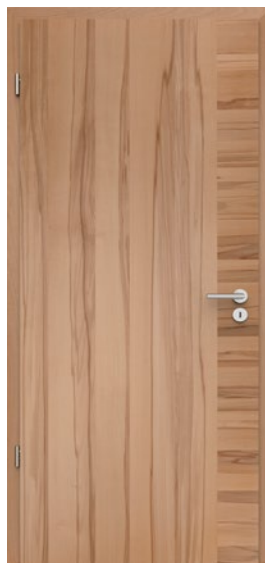

Matt magbükk, Quirin Q3

Black

Ezt a három modern ajtó megjelenést a fekete átfestett fedőlapba mart hézagok hozzák létre. Ez a változat matt nyárfa furnérból készült, matt, átlátszó lakkozott felülettel.



15 jelű motívum
Matt tölgy keresztirányú erezettel és fekete illesztésekkel



29 jelű motívum
Matt tölgy keresztirányú erezettel és fekete illesztésekkel



31 jelű motívum
Matt tölgy keresztirányú erezettel és fekete illesztésekkel

BALRA. ProLine falcolt faajtó, matt fehérkőris valódi fa furnérral, Listello



DesignLine Stripe 15

A Stripe motívum a belesajtolt barázdákkal diszkrét dizájnt és mégis azt a bizonyos pluszt kínálja.

A sarkos éllel ellátott, falcolatlan és falcolt ajtóink alap kivitelben kiváló minőségű 4Protect élvédővel vannak ellátva.

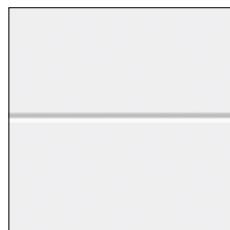



Ajtó kivitelek

 Falcolt sarkos éllel

 Falcolatlan

 **Sima felületű Duradecor**

 Fehér festés, RAL 9016

 Porszürke, RAL 7037

→ További információk a felülettel és a színekkel kapcsolatosan a ProLine fejezetben található a 19. oldaltól.



Stripe 15
Duradecor
Porszürke, RAL 7037



Stripe 15
Duradecor
Fehér festés, RAL 9016



**Azonos megjelenésű
GrooveGlass 15 / 5 üvegajtó**
átlátszó üvegfelület (ESG)
mattolt motívummal
(szitanyomással), 5 mm-es
csikszélesség

BALRA. DesignLine Stripe 15 falcolt faajtó, fehér Duradecor felület,
Linea matt nemesacél kilincs





DesignLine Groove GlassLine GrooveGlass

GROOVE. Az ajtólapba belemart fugáknak és a kiváló minőségű festésnek köszönhetően a Groove motívum igen elegáns megjelenésű. A fa- és az üvegajtók tökéletes keverékéhez kínáljuk a DesignLine Groove motívumokkal azonos megjelenésű üvegajtókat is.











→ További információk a felülettel és a színekkel kapcsolatosan a ProLine fejezetben található a 19. oldaltól.

Ajtó kivitelek

-  Falcolt kivitel kerekített éllel
-  Falcolt sarkos éllel
-  Falcolatlan

Valódi festés / Valódi festés matt

-  Fehér, RAL 9016
-  Tisztafehér, RAL 9010
-  Világosszürke, RAL 7035
-  Taupe, RAL 7048
-  Porszürke, RAL 7037
-  Antracitszürke, RAL 7016
-  Mélyfekete, RAL 9005
-  Egyedi RAL szín (nem valódi festés esetén)



Groove 14
Valódi festés
Fehér, RAL 9016



GrooveGlass 14
mattolt üvegfelület (ESG,
homokszórt) átlátszó
motívummal



GrooveGlass 14
átlátszó üvegfelület (ESG)
mattolt motívummal
(homokszórt)



Groove 13

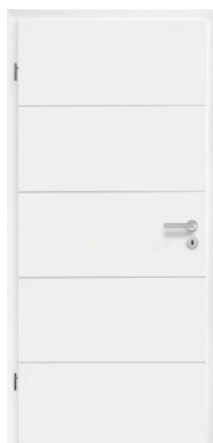

Groove 15



GrooveGlass 15/5
mattolt üvegfelület (ESG, homokszórt) átlátszó motívummal, 5 mm-es csíkszélesség



GrooveGlass 15/5
átlátszó üvegfelület (ESG) mattolt motívummal (szitanyomással), 5 mm-es csíkszélesség



Groove 16



Groove 22



Groove 23



Groove 27



Groove 29



GrooveGlass 29
átlátszó üvegfelület (ESG) mattolt motívummal (homokszórt)



Groove 39



Groove 44



Groove 49



Groove 50



GrooveGlass 50
átlátszó üvegfelület (ESG) mattolt motívummal (homokszórt)

Az összes faajtó RAL 9016 fehér színű valódi festéssel



Groove 19



Groove 20



GrooveGlass 20
átlászó üvegfelület (ESG)
mattolt motívummal
(V-horonykőszőrülés)



GrooveGlass 20
mattolt üvegfelület (ESG,
homokszórt) átlászó
motívummal



Groove 21



GrooveGlass 29
átlászó üvegfelület (ESG)
mattolt motívummal
(homokszórt)



**GrooveGlass 29 fekete
.ÚJ**
átlászó üvegfelület (ESG)
fekete vonalakkal
(struktúrfesték)



Groove 31

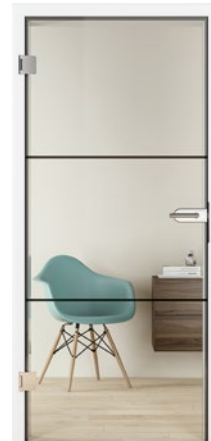

**GrooveGlass 31 fekete
.ÚJ**
átlászó üvegfelület (ESG)
fekete vonalakkal
(struktúrfesték)



Groove 34



**GrooveGlass 50 fekete
.ÚJ**
átlászó üvegfelület (ESG)
fekete vonalakkal
(struktúrfesték)



Groove 51



GrooveGlass 51
mattolt üvegfelület (ESG,
szitanyomással) átlászó
motívummal



Groove 53



Groove 54



Groove 56



Groove 78



Groove 85



GrooveGlass 85
mattolt üvegfelület (ESG,
homokszórt) átlátszó
motívummal



Groove 88



Groove 89



Groove 92



Groove 95 .ÚJ



Groove 101 .ÚJ



Groove 102 .ÚJ



Groove 103 .ÚJ



Groove 104 .ÚJ



Groove 107 .ÚJ

Az összes faajtó RAL 9016 fehér színű valódi festéssel







DesignLine Steel

DesignLine Plain

STEEL. A Steel motívumnál a nemesacél jellegű, felhelyezett rátétek a modern dizájnt szolgálják.





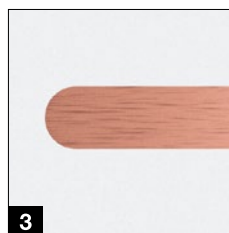
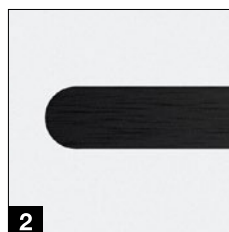
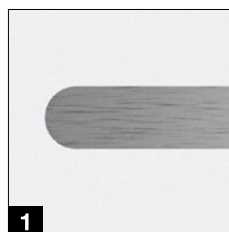

PLAIN. A besüllyesztett és ezáltal egy síkot alkotó rátétek a Plain motívumnak elegáns hangsúlyt adnak. Modern, exkluzív ajtó kialakításhoz kaphatók rátétek 4-féle megjelenéssel: nemesacél **1** és újdonságként fekete **2**, bronz **3**, és arany **4** felülettel.

Ajtókivitelek

-  Falcolt kivitel kerekített éllel
-  Falcolt sarkos éllel
-  Falcolatlan



Sima felületű Duradecor

-  Fehér festés, RAL 9016
-  Pórusminta (bütte) fehér
-  Világosszürke, RAL 7035
-  Porszürke, RAL 7037
-  Fehér kőris
-  Francia bükk



Ultramatt (csak DesignLine Steel kivitelhez)

-  Fehér
-  Taupe
-  Porszürke
-  Antracitszürke
-  Fekete .ÚJ









Strukturált Duradecor

-  Szürke tölgy
-  Vad tölgy
-  Kefélt fehér
-  Kefélt fenyő
-  Kefélt sós tölgy
-  Kefélt világos vörösfenyő .ÚJ
-  Kefélt sötét vörösfenyő .ÚJ
-  Alpési fenyő .ÚJ
-  Északi tölgy .ÚJ
-  Natúr tölgy .ÚJ



Valódi festés / Valódi festés matt

-  Fehér, RAL 9016
-  Tisztafehér, RAL 9010
-  Világosszürke, RAL 7035
-  Taupe, RAL 7048
-  Porszürke, RAL 7037
-  Antracitszürke, RAL 7016
-  Mélyfekete, RAL 9005



Egyedi RAL szín (nem valódi festés esetén)

→ További információk a felületekkel, színekkel és dekorokkal kapcsolatosan a ProLine fejezetben található a 19. oldaltól.



Steel 14 / Plain 14 – 7



Steel 16



Steel 20



Steel 23 / Plain 23 – 7



Steel 27 / Plain 27 – 7



Steel 29



Steel 37



Steel 38



Steel 39



Steel 78



Plain 27 – 7
fekete rátétekkel, black.
edition ajtóvasalatokkal



Nézetazonos megjelenésű
üvegajtó
Loft-Design 1 – 5
átlátszó üvegfelület (ESG)
fekete vonalakkal
(struktúrfesték)

Az összes faajtó Duradecor felülettel, RAL 9016 fehér színben





DesignLine Rail

RAIL. A fa-üveg kombináció a DesignLine fa ajtómotívumok ideális kiegészítőjeként ajánlható.

→ További információk a felületekkel, színekkel és dekorokkal kapcsolatosan a ProLine fejezetben található a 19. oldaltól.



Rail 1
Átlátszó üveg
Kapható a Clear és a Clear White üvegtípusokban

Rail 2
Mattolt üveg
Kapható Satinato üvegfajtákkal és teljes felületen szitanyomott változatban



Rail 1
Motívumos üveg
Kapható Wave, matt Gropus, átlátszó Gropus, Gisa, Jil, Raff, átlátszó / matt GrooveGlas 15 (ábra), átlátszó / matt GrooveGlas 29 üvegmotívumként

→ Az üvegfajtákról további információ a GlassLine fejezetben található az 61. oldaltól.

Az összes ajtó Duradecor felülettel, RAL 9016 fehér színben







BALRA. Rail 1 falcolt fa-üvegajtó; GrooveGlas 15 átlátszó / matt motívumos üveg; fehér Duradecor; Linea matt nemesacél kilincs

Ajtó kivitelek

-  Falcolt kivitel kerekített éllel
-  Falcolt sarkos éllel
-  Falcolatlan



Sima felületű Duradecor

-  Fehér festés, RAL 9016
-  Pórusminta (bütte) fehér
-  Világosszürke, RAL 7035
-  Porszürke, RAL 7037
-  Fehér körís
-  Francia bükk





Ultramatt (csak DesignLine Steel kivitelhez)

-  Fehér
-  Taupe
-  Porszürke
-  Antracitszürke
-  Fekete .ÚJ









Strukturált Duradecor

-  Szürke tölgy
-  Vad tölgy
-  Kefélt fehér
-  Kefélt fenyő
-  Kefélt sós tölgy
-  Kefélt világos vörösfenyő .ÚJ
-  Kefélt sötét vörösfenyő .ÚJ
-  Alpési fenyő .ÚJ
-  Északi tölgy .ÚJ
-  Natúr tölgy .ÚJ



Valódi festés / Valódi festés matt

-  Fehér, RAL 9016
-  Tisztafehér, RAL 9010
-  Világosszürke, RAL 7035
-  Taupe, RAL 7048
-  Porszürke, RAL 7037
-  Antracitszürke, RAL 7016
-  Mélyfekete, RAL 9005



Egyedi RAL szín (nem matt festés esetén)



ClassicLine Carolina

A kazettás keret egy, az ajtólapba belesajtolt profilírozás révén jön létre. A kiváló minőségű festésnek köszönhetően a felület egyenletes és ragyogó színű. Ez a klasszikus stílusú, különösen kedvező árú motívum csak szabványos méretekben kapható.

→ További információk a felületekkel, színekkel és dekorokkal kapcsolatosan a ProLine fejezetben található a 19. oldaltól.



Ajtó kivitelek



Falcolt kivitel kerekített éllel



Valódi festés /
Valódi festés matt



Fehér, RAL 9016



Tisztafehér, RAL 9010



Világosszürke, RAL 7035



Taupe, RAL 7048



Porszürke, RAL 7037



Antracitszürke, RAL 7016



Mélyfekete, RAL 9005



Egyedi RAL szín (nem matt festés esetén)



Carolina 1



Carolina 1
Lugano üvegkivágással



Carolina 2

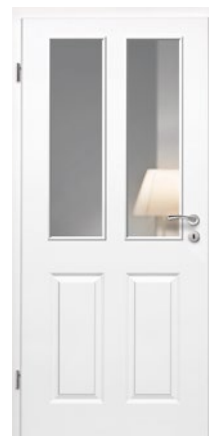

Carolina 2
LA 2 üvegkivágással



Carolina 4



Carolina 4
üvegkivágással,
LA 2 / 3 osztás



Carolina 5

Az összes ajtó RAL 9016 fehér színnel festve

BALRA. ClassicLine Carolina 1 falcolt faajtó, RAL 9016 fehér színű valódi festés, Linea matt nemesacél kilincs





ClassicLine Georgia

A legjobb asztaloshagyomány szerint a kiváló minőségű profillécet az ajtólap mélyedésébe illesztik, így ezeknek a motívumoknak nagyon elegáns a megjelenésük, mely tökéletesen illeszkedik a klasszikus lakberendezési stílusokhoz.







→ További információk a felületekkel, színekkel és dekorokkal kapcsolatosan a ProLine fejezetben található a 19. oldaltól.

Ajtókivitelek

-  Falcolt kivitel kerekített éllel
-  Falcolt sarkos éllel
-  Falcolatlan



Sima felületű Duradecor

-  Fehér festés, RAL 9016
-  Pórusmintás (bütte) fehér
-  Világosszürke, RAL 7035
-  Porszürke, RAL 7037
-  Fehér körís
-  Francia bükk



Strukturált Duradecor

-  Szürke tölgy
-  Vad tölgy
-  Kefélt fehér
-  Kefélt fenyő
-  Kefélt sós tölgy



Valódi festés / Valódi festés matt

-  Fehér, RAL 9016
-  Tisztafehér, RAL 9010
-  Világosszürke, RAL 7035
-  Taupe, RAL 7048
-  Porszürke, RAL 7037
-  Antracitszürke, RAL 7016
-  Mélyfekete, RAL 9005
-  Egyedi RAL szín (nem matt festés esetén)



Georgia 1



Georgia 2
üvegkivágással



Georgia 3



Georgia 4



Georgia 4
üvegkivágással



Georgia 5

Az összes ajtó RAL 9016 fehér színnel festve

BALRA. ClassicLine Georgia 2 falcolt faajtó, RAL 7048 taupe színű valódi festés, Vallis matt nemesacél kilincs













ClassicLine Montana

A kiváló minőségben kidolgozott keretes nézet hangsúlyozza a szerény eleganciát. A csökkentett formanyelv jól illeszkedik mind a klasszikus, mind a modern lakberendezési stílushoz.

→ További információk a felületekkel, színekkel és dekorokkal kapcsolatosan a ProLine fejezetben található a 19. oldaltól.



Ajtókivitelek

-  Falcolt sarkos éllel
-  Valódi festés / Valódi festés matt
-  Fehér, RAL 9016
-  Tisztafehér, RAL 9010
-  Világosszürke, RAL 7035
-  Taupe, RAL 7048
-  Porszürke, RAL 7037
-  Antracitszürke, RAL 7016
-  Mélyfekete, RAL 9005
-  Egyedi RAL szín (nem matt festés esetén)



Montana 1
üvegkivágással



Montana 2



Montana 3



Montana 4
üvegkivágással



Montana 5



Montana 6
üvegkivágással

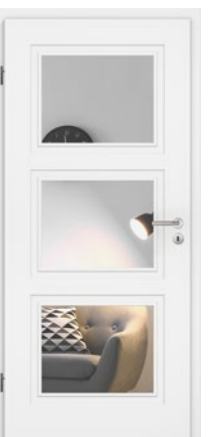

Montana 7
üvegkivágással



Montana 8

Az összes ajtó RAL 9016 fehér színnel festve

BALRA. ClassicLine Montana 4 falcolt faajtó, RAL 9016 fehér színű valódi festés, Linea black.edition kilincs



ClassicLine Kontura

A 46 mm vastag ajtólap egészen különleges varázsát a kontúrmart profilok és a V-hornycok kombinációja adja, mely nem csak régi építésű lakásokba integrálható tökéletesen.



→ További információk a felületekkel, színekkel és dekorokkal kapcsolatosan a ProLine fejezetben található a 19. oldaltól.

Ajtó kivitelek

 Falcolt kivitel kerekített éllel

 Valódi festés / Valódi festés matt

 Fehér, RAL 9016

 Tisztafehér, RAL 9010

 Világosszürke, RAL 7035

 Taupe, RAL 7048

 Porszürke, RAL 7037

 Antracitszürke, RAL 7016

 Mélyfekete, RAL 9005

 Egyedi RAL szín (nem matt festés esetén)

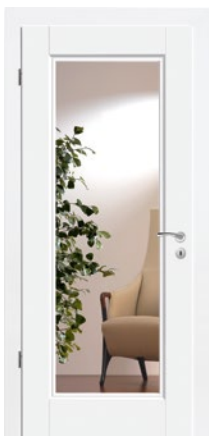

Kontura 1
LA 2 1 üvegkivágással



Kontura 2



Kontura 3
LA üvegkivágással



Kontura 4
1 / 3 osztó



Kontura 5



Kontura 6
LA 2 üvegkivágással



Kontura 7



Kontura 12

Az összes ajtó RAL 9016 fehér színnel festve

BALRA. ClassicLine Kontura 4 falcolt faajtó, RAL 9005 mélyfekete színű valódi festés, Linea matt nemesacél kilincs



GlassLine

MÉG TÖBB FÉNY AZ ÖN OTTHONÁBA. A GlassLine ajtók számos kristálytisztá előnyt kínálnak: az üvegajtók nemes és sikkes megjelenésűek. Ezek otthonának nyitottságot kölcsönöznek, és minden helyiségnek egy egészen különleges varázst adnak. A GlassLine ajtó a könnyű ápolhatóság dolgában is kitűnik: minden homokszórt üveges motívum nanobevonattal van ellátva. Ennek előnye: sokkal kevesebb ujjnyom látható!

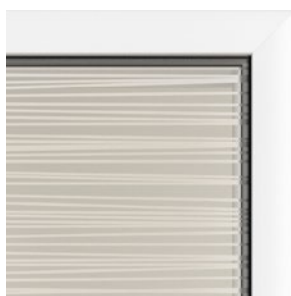

Lézertechnika

Ez az üvegfeldolgozás igazán meggyerő a finom részletek és árnyékolás révén. A mélység hatás lenyűgöző benyomásokat kelt, amelyeket az üvegajtó ragyogása tovább fokoz.



Homokszórt

Ha Ön az egyediségre helyezi a hangsúlyt: a homokszórás technika finom motívumokat hoz létre az üveg felületén. A nanoréteggel bevont matt felületen garantáltan kevesebb ujjnyommal találkozhat.



Szitanyomás

Itt a formatervezés a legmagasabb szintű felületkezeléssel párosul: a különösen karcálló felület könnyen tisztítható és érzéketlen a szennyeződésekre.



Barázdacsiszolás

Az üvegajtón lévő barázdacsiszolás egy finom V-fuga hatására jön létre. Az átlátszóság előnyben részesítéséért átlátszó vagy szatinált üveget használnak. A barázdacsiszolás igazán meggyerő a speciális mintákkal, a tapintási érzet és a prizmahatás által kiváltott rendkívüli fényjáték révén.

Tipp

a nanobevonattal köszönhetően kevesebb ujjnyom

Tipp

Különösen könnyű ápolni



Clear üvegtípus

Az ilyen típusú üveggel az üvegajtó diszkrét, érdekes kontrasztot teremt. Az üvegben lévő vasoxid hatására könnyed „zöld csillogás” jön létre.



Clear White üvegtípus

A Clear white üvegtípus a majdnem teljesen színsemleges átláthatóságával tűnik ki.



ESG egyrétegű biztonsági üveg

Az összes motívumos üvegajtóhoz 8 mm vastag, egyrétegű biztonsági üveget (ESG) használunk. Ezen túlmenően ez az üvegtípus kapható színezett vagy teljesen mattolt kivitelben, valamint a trendi Loft-Design megjelenéssel is.



VSG ragasztott biztonsági üveg

Ez a 10 mm vastag üvegtípus 2 betétből áll, melyeket egy színes vagy matt fólia fixen összefog.



Agesa
átlátszó üvegfelület (ESG)
mattolt motívummal
(lézertechnika)



Gropus
átlátszó üvegfelület (ESG)
motívummal
(barázdacsiszolással)



Gropus
mattolt üvegfelület (ESG,
Satinato) motívummal
(barázdacsiszolással)



Jada
átlátszó üvegfelület (ESG)
mattolt motívummal
(homokszórt)



Jil
átlátszó üvegfelület (ESG)
mattolt motívummal
(homokszórt)



Jil
mattolt üvegfelület (ESG,
homokszórt) átlátszó
motívummal



Liko
átlátszó üvegfelület (ESG)
mattolt motívummal
(homokszórt)



Liko
mattolt üvegfelület
(ESG, homokszórt)
átlátszó motívummal



Privat
külön kérésre, átlátszó
motívummal ellátott
mattolt üvegfelület
(ESG, homokszórt)



Raff
átlátszó üvegfelület
(homokszórt ESG,
opcionálisan
szitanyomással) mattolt
motívummal



Raff
mattolt üvegfelület
(ESG, homokszórt)
átlátszó motívummal



Wave
átlátszó üvegfelület (ESG)
mattolt motívummal
(homokszórt)



Wave
mattolt üvegfelület
(ESG, homokszórt,
opcionálisan szitanyomás)
átlátszó motívummal



Pala
átlátszó üvegfelület (ESG)
digitális nyomat
motívummal fekete,
antracitszürke, porszürke,
taupe vagy fehér (ábra
színbén)



Leinen
átlátszó üvegfelület (ESG)
digitális nyomat
motívummal fekete,
antracitszürke, porszürke,
taupe vagy fehér (ábra
színbén)



Clear
átlátszó üvegfelület
(ESG vagy VSG belül
elhelyezett fóliával)



Clear bronz
Színezett üvegfelület
(ESG)



Clear szürke
Színezett üvegfelület
(ESG)



Sötétszürke
Színezett üvegfelület
(ESG)



Master-Carré
Üvegfelület
(ESG, Master-Carré)



Szitanyomás teljes felületen
teljes felületen mattolt üvegfelület
(ESG, szitanyomás)



Satinato
mattolt üvegfelület
(ESG, Satinato)



Satinato jellegű
mattolt átlátszó üvegfelület
(VSG belül elhelyezett fóliával)



Fehér
Belülről színes fóliával ellátott üvegfelület (VSG)



Black
Belülről színes fóliával ellátott üvegfelület (VSG)



Loft-Design 1 – 1 .ÚJ
átlátszó üvegfelület (ESG)
fekete peremmel



Loft-Design 1 – 5
átlátszó üvegfelület (ESG)
fekete vonalakkal



Loft-Design 2 – 5
átlátszó üvegfelület (ESG)
fekete vonalakkal



Loft-Design 3 – 5 .ÚJ
átlátszó üvegfelület (ESG)
fekete vonalakkal



Loft-Design 1 – 1 .ÚJ
mattolt üvegfelület
(Satinato) fekete
peremmel



Loft-Design 1 – 5 .ÚJ
mattolt átlátszó
üvegfelület (Satinato)
fekete vonalakkal



Loft-Design 2 – 5 .ÚJ
mattolt átlátszó
üvegfelület (Satinato)
fekete vonalakkal



Loft-Design 3 – 5 .ÚJ
mattolt átlátszó
üvegfelület (Satinato)
fekete vonalakkal



Loft-Design 1 – 1 .ÚJ
Színezett Clear szürke
üvegfelület (ESG) fekete
peremmel



Loft-Design 1 – 5 .ÚJ
Színezett Clear szürke
üvegfelület (ESG) fekete
vonallakkal



Loft-Design 2 – 5 .ÚJ
Színezett Clear szürke
üvegfelület (ESG) fekete
vonallakkal



Loft-Design 3 – 5 .ÚJ
Színezett Clear szürke
üvegfelület (ESG) fekete
vonallakkal

JOBBRA. Loft-Design 2 – 5 üveajtó, Purista Combi black.edition vasalatszett, Linea black.edition kilincs, Slide Compact tolóajtó üvegezett oldalelemmel, black.edition profil, 6402 black.edition kagylófogantyú





Acél loftajtók

IPARI STÍLUS LAKÓTEREKHEZ ÉS

MUNKAKÖRNYEZETHEZ. Nagyra értékeli az időtlen eleganciát és a modern minimalizmust? A Loftajtóink ehhez készülnek. Ezek dizájnt adnak a belső tereknek az acél és az üveg harmonizálásával. A Loftajtók 5000 × 4000 mm elemméretig kaphatók! Az ajtók még ilyen méretben is nagyon elegánsak a keskeny profilú 76 mm-es (ajtó) és 20 mm-es (fix üvegszerkezet) profilnak és a rászertelt osztóknak köszönhetően.

Az ajtók választhatóan sarkos üvegezőlécekkel vagy Slim üvegezőlécekkel vannak ellátva. Ajtóvasalatként RAL 9005 mélyfekete vagy nemesacél változat választható.



FELÜL. Slim (standard) üvegezőlécekkel ellátott profil, nézeti szélesség 15 mm
KÖZÉPEN. Sarkos üvegezőlécekkel ellátott profil (opció), nézeti szélesség 50 mm
LENT. RAL 9005 mélyfekete kilincs



IDŐTÁLLÓ DESIGN. A loftajtókkal modern, visszafogott kapcsolat hozható létre több helyiség között, melyek ugyanakkor sok fény beengedését is szolgálják. A filigrán acélprofil modern vonalvezetést kölcsönöz a dizájnnak, és egyúttal könnyed hatást kelt. Az üveg még jobban kiemeli ezt az elegáns összképet.





BALRA FENT. 2-szárnyú forgóajtó, opcionális osztókkal

JOBBRA FENT. 1-szárnyú forgóajtó oldalelemekkel, felülvilágítóval és opcionális osztókkal

LENT. 2-szárnyú tolóajtó oldalelemekkel

Tolóajtók

FA TOLÓAJTÓTOKOK. Csodás 1- és 2-szárnyú tolóajtóink új lehetőségeket nyitnak a helyiségek optimális használatához. A fal elé szerelésnél az ajtószárny két, a tolóajtódobozba integrált futósínen csúszik. A fa tolóajtótokok az A, B vagy C-típusú ajtó kivitelekhez függőleges ütközővel kaphatók. A tok, a tolóajtódoboz és az ajtólap a Duradecor Ultramatt, pala, Leinen, valamint valódi festésű vagy valódi fa furnér felülettel harmonikus egységet alkot. Falban futó szerelésnél, a futósínek a helyszínen a falba kerülnek felszerelésre. Így nincs külön tolóajtódoboz.

→ További információ a 100. oldaltól található.

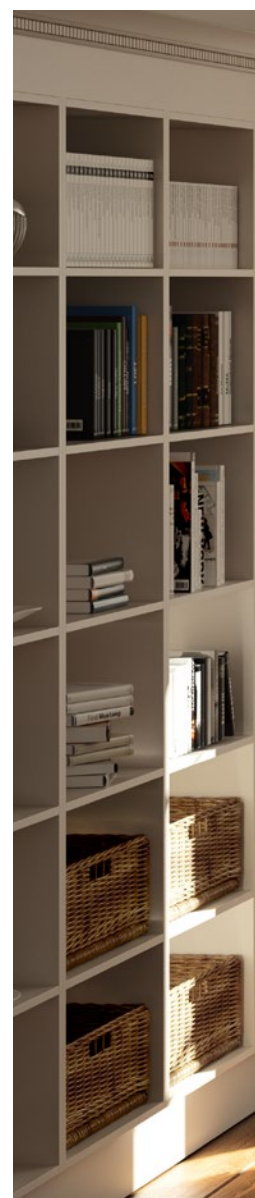

Fal előtt futó fa tolóajtók változatok



2-szárnyú A-típusú tolóajtó, fal előtt futó kivitel



1-szárnyú B-típusú tolóajtó, fal előtt futó kivitel



1-szárnyú C-típusú tolóajtó függőleges ütközővel, a fal előtt futó kivitel

BALRA. C-típusú fatok függőleges ütközővel, fal előtt futó kivitel, strukturált szürke tölgy Duradecor felület, Basic kerekített nemesacél fogantyúrúd

LENT. C-típusú fatok, fal előtt futó kivitel, ClassicLine Georgia 1 fehér Duradecor ajtólap, Basic nemesacél kerekített fogantyúrúd





ACÉL TOLÓAJTÓTOKOK. A függőleges ütközővel ellátott komplett ajtóelem szerelhető fal előtt vagy falban futó kivitelként. Az erős tokok kiváló minőségű porszórt bevonatot kapnak. A szerelt falakba való beépítéshez ajánlott a dobozolt változat. A komplett tolóajtórendszer egyetlen egységként elő van szerelve és már csak gipszkartonnal kell burkolni. A HW-SL kivitel a csak 6 mm-es toktükörrel különösen elegáns megjelenést nyújt (bal felső ábra).





BALRA. Dobozolt változatú HW-SL acéltok, falban futó változat, ProLine Duradecor pala ajtólap, RAL 9016 fehér, Basic sarkos nemesacél fogantyúrúd

LENT. Acéltok, fal előtt futó kivitel, ProLine fehér Duradecor ajtólap, Basic kerekített nemesacél fogantyúrúd



CORVARA TOLÓAJTÓRENDSZER. ÚJ.

A Corvara tolóajtórendszer feltűnő görgőivel és stílusos sínprofiljával az ipari stílust idézi. A hozzá illő kiegészítők, mint például a black.edition fogólap, fokozzák az exkluzív hangulatot.



BALRA FENT. Corvara tolóajtó, vad tölgy keresztirányú Duradecor ajtólap, Flat black.edition fogólap

JOBBRA FENT. Slide Compact tolóajtó üvegezett oldalelemmel, black.edition profil, Clear szürke ajtólap, Flat black.edition fogólap, falnyílásba építve

JOBBRA LENT. Slide Compact tolóajtó függőleges ütközővel, GrooveGlass 85 ajtólap, 6402 nemesacél kagylófogantyú, falnyílás elé szerelés





SLIDE COMPACT TOLÓAJTÓRENDSZER. A futósínprofil, melyben az ajtólap csúszik, nemesacél matt, mélyfekete vagy fehér változatban kapható. A profil szerelhető a falnyílás elé, de akár a falnyílásba is. Egy üvegezett oldalelemmel ellátott rendszer a széles átjárókhöz nyújt fényáteresztő és egyben helytakarékos ajtómegoldást. Legfeljebb 60 kg-os ajtólapsúlyig a Slide Compact rendszer az ajtólap finom záródását biztosító SafeClose egységgel van ellátva.

→ További információ a 100. oldaltól található.

Speciális ajtók és tokok

TOKBA NYÍLÓ AJTÓK. Ennél az ajtó kivitelnél a folyosó oldalon az ajtólap és a tok egy síkot alkot, és egyúttal a tokon át a mögötte levő szobába befelé nyílik. Így nem kell lemondani az előszobában sem az elegáns ajtó megjelenéséről, mint a falcolatlan ajtók esetében.

→ További információ a 107. oldaltól található.





BALRA. Ellenkezőleg nyíló ajtóelem, falcolatlan fa ajtó vakfalccal, RAL 9016 fehér színű valódi festés, Linea matt nemesacél kilincs

JOBBRA. Falcolatlan faajtó Zeroline tokkal, RAL 9016 fehér színű valódi festés, Linea fekete matt kilincs

ZEROLINE TAPÉTAJTÓ TOK. A letisztult formanyelv kedvelői számára a Hörmann Zeroline tok a tökéletes választás. Az átgondolt konstrukció minimalizmusával hat: a fal és az ajtólap egy síkot alkot, a tokszerkezet a mindössze 2 mm-es toktükörrel szinte észrevehetetlen, a zsanérok pedig rejtve vannak. Az eredmény a legmagasabb dizájn igényeket kielégítő ajtó- / tokkombináció.

→ További információ a 106. oldaltól található.

Funkciós és intézményi ajtók

FA-INTÉZMÉNYI AJTÓK. A kereskedelmi és lakásépítés minden igényének megfelelően faajtóink kiegészíthetők további funkciókkal, füstgátló, hanggátló vagy biztonsági felszereltséggel is. Iskolákban, óvodákban, irodákban és szállodákban az ajtók különösen nagy igénybevételnek vannak kitéve. Ilyen alkalmazásra fejlesztettük ki új, kiváló minőségű DuraProject ajtófelületünket: a HPL-felülettel megegyező terméktulajdonságokat nyújt.

→ További információ a 110. oldaltól található.

JOBBRA. Falcolatlan faajtó, DuraProject fehér lakk, Lucia Professional ajtókilincs

LENT. Falcolatlan faajtó, DuraProject porszürke, Lucia Professional ajtókilincs





Funkciók áttekintése



Tűz- és füstgátlás

A tűzgátlás életet menthet! Így egy megfelelő kialakítású ajtó védhet a lángok áttérjedésével szemben (legalább 30 ill. 90 percig), de a veszélyes füstgázok behatolását is megakadályozhatja. A tűz- és füstgátló elemeket csak komplett elemként, a tokkal és az összes ajtóvasalattal együtt szállítjuk.



Hanggátlás

A hanggátló ajtók használata ott kérdés, ahol a lakásokban vagy munkahelyeken zavaró hanghatás léphet fel. Döntő ilyenkor az ajtó és a tok kapcsolata. Ezek a lényeges komponensek ahhoz, hogy a kívánt hanggátlás garantálható legyen.



Betörésgátlás

Arra alkalmas egyedi funkciók révén a betörés kockázata lényegesen csökkenthető. A Hörmann a lakásbejárati ajtókra RC2 vagy inkább RC3 ellenállási osztályt javasol.



3. Klímaosztály







Ezen osztály ajtóit a speciális ajtólapszerkezetnek köszönhetően a különböző használatú terek közötti hőmérséklet- és páratartalomkülönbséget kiegyenlítik, pl. egy fűtetlen pince és egy meleg folyosó között.



KLÍMA- ÉS LAKÁSBEJÁRATI AJTÓK. A társasházi lakások számára ajtóink nagyfokú hanggátlást, és még a belső és a folyosókon uralkodó eltérő hőmérséklet mellett is megbízható működést nyújtanak, ráadásul a betörésgátlás tanúsítva is van. Válasszon három felszereltségi csomag közül, amelyek plusz biztonságot és kényelmet nyújtanak Önnek.

→ További információ a 110. oldaltól található.

Klíma- és lakásbejárati ajtók

	WET 1. rendszer*	WET 2. rendszer	WET 3. rendszer
 3. klímaosztály	●	●	●
 1. hanggátlási osztály	●		
 2. hanggátlási osztály		●	
 3. hanggátlási osztály		●	●
 RC2 biztonsági kialakítás		○	○
 RC3 biztonsági kialakítás			●

● = alapfelszereltség ○ = opcionális kivitel

*) csak ProLine



ÁTJÁRÓ GARÁZSAJTÓK. ÚJ. A garázból a lakótérbe vezető átjárónál a törvény legalább 30 perces tűzvédelmet ír elő. Az alapkivitelhez tartozó füstgátlás védelmet nyújt a kipufogógázok ellen, az opcionális hanggátló funkció pedig a zavaró motorzajok ellen. A garázs átjáró ajtaja alapkivitelben RC2 biztonsági kialakítású. A választható RC3 kialakítással még biztonságosabbá teheti a közlekedést.

→ További információ a 110. oldaltól található.

BALRA. WET 3 ProLine falcolt lakásbejárati ajtó, fehér Duradecor, matt nemesacél biztonsági vasalat

LENT. Falcolt átjáró garázsajtó, fehér Duradecor felület, Linea matt nemesacél kilincs



Tartozékok

PORTAMATIC AJTÓMEGHAJTÁS. Nyissa és zárja beltéri ajtóját egész egyszerűen, automatikusan kéziadóval vagy nyomógombbal. Ha Ön mozgáskorlátozott vagy egyszerűen több kényelemre vágyik – ez a technika könnyebbé teszi a mindennapjait. A PortaMatic ajtómeghajtásnak nemcsak számos funkciója és beállítási lehetősége megnyerő, de az áramfogyasztása is minimális. A PortaMatic ráadásul akár 25 %-kal kedvezőbb árú, mint a hasonló ajtómeghajtások, és az ápolási biztosítása akár 100 %-ban támogathatja is.





SMARTKEY AJTÓZÁR-MEGHAJTÁS. Nyissa az ajtózárat egyszerűen a kéziadón, rádiós belső nyomógombon lévő gomb megnyomásával vagy a SmartKey érzékelő felületével. Így többé nem kell bevásárló táskáit letennie, hogy házának, lakásának ajtaját kinyissa. Akár rollátorral / kerekesszéssel vagy babakocsival is sokkal egyszerűbben juthat be házába, lakásába, mert az ajtót már távolról nyitni tudja. A reteszelés vagy gombnyomásra vagy egy meghatározott idő után automatikusan történik meg. Így az ajtózárt biztonságosan reteszeli, és a lehetőlegnagyobb védelmet nyújtja a betörés ellen.

→ További információ a 111. oldalon található.



86



90



100



Design. Kivitel. Kiegészítők.

- 86** Ajtó- és tokkonstrukciók
- 88** Ajtóvasalatok
- 90** black.edition ajtóvasalatok
- 91** Kilincsgarnitúrák faajtókhoz
- 96** Ajtóvasalatok és kilincsgarnitúrák üvegajtókhoz
- 98** Üvegkivágások, oldalelemek, felüvilágítók
- 100** Ajtóvasalatok és kilincsgarnitúrák tolóajtókhoz
- 102** Ajtó- és tokkivitelek
- 105** VarioFix acéltok
- 106** Zeroline tapétaajtó tok
- 107** Tokba nyíló faajtó
- 108** Áttekintő táblázat
- 110** Funkciós és intézményi ajtók
- 112** Méretek és beépítési adatok

Ajtó- és tokkonstrukciók*

Kiváló, asztalos minőség magas igényszínhez



Szép megjelenés a pontos és könnyen szerelhető sarokillesztéseknek köszönhetően ¹

Tokbélés

- Csavarozott sarokillesztések, béléscsatlakozással
- Jól utánállítható
- Nagyfokú erőzárás

Tokborítás

- Tömör fém csavaros kapcsolat
- Kimagasló erőzárás
- Közvetlen nyomáelosztás a csatlakozó felületeken
- Nincsenek látható furatok a tokborításon

Nagyfokú alaktartás az erős tokszerkezetnek köszönhetően ²

- Tokbélés 25 mm vastag
- Tokbélés Duradecor felülettel
- Melaminbevonatos ellendarab
- MDF tokborítás

A Lekerekítési sugár 3 mm

B Fali visszaperemezés
16 mm
23 mm (opció)

C Tokborítás szélessége
60 mm
70 mm (opcióként Duradecor felülettel, fehér színben)
80 mm

*) a ProLine, DesignLine, ClassicLine és GlassLine kivitelnél

Tartósan halk záródás a kiváló minőségű tömítésnek köszönhetően ³

- Kétkamrás rendszer
- Tiszta szerkezet az ajtólapon
- Jó csillapítási tulajdonságok

Nagyobb biztonság az ellenállóképes standard zárlemeznek köszönhetően ⁴

- Mozgatható hátsó megtámasztás
- 6-szoros csavarozás
- Kétutas zárás
- Szállíthatók utólagos átszerelőkészletek

Az ajtó nem süllyed meg a hibrid pánttáskának köszönhetően ⁵

- Teherbírás 80 kg
- Erősített fém-műanyag fogadóelem
- 4-szoros csavarozás a tokbélésben
- Vezetőhüvelyek a tokborítás elülső éléig
- fa- és üvegajtókhoz

Nagy stabilitás a keretszerkezetű ajtólapnak köszönhetően ⁶

- Beltéri ajtók 70 mm-es keretszerkezettel
- pánt- és zároldalón

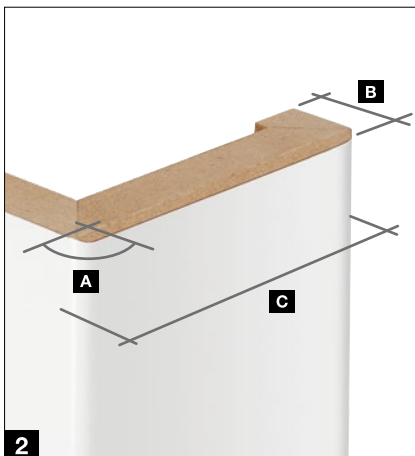
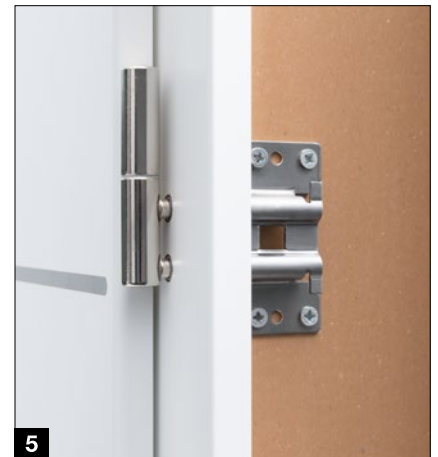

Ajtóvasalatok

falcolt ajtólapokhoz

Ajtóvasalatok falcolt ajtólapokhoz



I. osztályú BB-zár, nikkelezüst zárelőlap (alap kivitelben)



V 3420 WF 2-részes pánt (alap kivitelben)



V 3420 WF 2-részes pánt black.edition mélyfekete kivitelben (opció)



V 4426 WF 3-részes pánt (opció)



V 4426 WF 3-részes pánt black.edition mélyfekete kivitelben (opció)



VX 160 – 18 3D pánt (opció)



Rejtett elhelyezésű Pivota FX 2 60 3D pánt (opció)

Ajtóvasalatok falcolatlan ajtólapokhoz



I. osztályú BB-zár, nikkelezüst zárelőlap (alapkivitelben)



Mágnesesnyelvű zár az ajtó finom, halk záródásához (opció)



Mágneses nyelvű zár black.edition változatban az ajtó finom, halk záródásához (opció)



Mágnesnyelvű zár rövid zárelőlappal decens ajtómegjelenéshez (opció)



Rejtett 3D AN europánt (opció)



DX 61 rejtett elhelyezésű 3D pánt (opció)



Mágnesnyelvű zár black.edition változatban rövid zárelőlappal decens ajtómegjelenéshez (opció)



Rejtett 3D AN euroband pánt, black.edition mélyfekete kivitelben (opció)



DX 61 rejtett elhelyezésű 3D pánt mélyfeketében (opció) .ÚJ

black.edition ajtóvasalatok

Nemes mélyfekete színben

A dizájn kedvelőinek ajánljuk a nemes mélyfekete színű ajtóvasalatokat. A fehér vagy szürke felületekkel kontrasztot alkotó black.edition nagyon exkluzív megjelenést kölcsönöz ajtajának.

Csak a Hörmann-nál

Az összes ajtóvasalat
black.edition kivitelben

4Protect kontrasztos él

→ További információ a 103. oldaltól található.

Toktömítés

Ajtópántok

→ További információ a 88. oldaltól található.

Kilincsgarnitúra

→ További információ a 91. oldaltól található.

Zárlemez és zárelőlap

→ További információ a 88. oldaltól található.

Tolóajtó-vasalatok



Üveg-ajtóvasalatok



→ További információ a 100. oldaltól található.





Euro kilincs, kerek .ÚJ
Matt nemesacél



Euro kilincs, kerek .ÚJ
Matt nemesacél Fastlock zárral



Euro kilincs, kerek .ÚJ
Matt mélyfekete



Euro kilincs, kerek .ÚJ
Matt mélyfekete Fastlock zárral



Euro kilincs, szögletes .ÚJ
Matt nemesacél



Euro kilincs, szögletes .ÚJ
Matt nemesacél Fastlock zárral



Euro kilincs, szögletes .ÚJ
Matt mélyfekete



Euro kilincs, szögletes .ÚJ
Matt mélyfekete Fastlock zárral



Fastlock reteszelés

Minimalista ajtó megjelenéshez a kilincssorozatot alapkivitelben kulcslyuk furat és zárási lehetőség nélkül szállítjuk. Felár ellenében minden modell Fastlock zárral is rendelhető. Itt a zárszerkezet elegáns módon az ajtókilincsbe van integrálva, egyszerűen félkézzel be- és kireteszelhető.

Kilincsgarnitúrák

faajtókhöz



Ala
Matt nemesacél
S P



Area .ÚJ
Matt nemesacél
S P

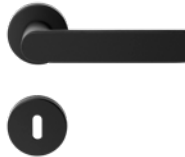

Area .ÚJ
Matt mélyfekete
S P



Apart
Matt nemesacél
S P



Basica 2
Matt nemesacél
S P



Cuneus .ÚJ
Matt mélyfekete
S P



Dee
Matt nemesacél
S P



Dee
Matt nemesacél
S



Indra
Matt nemesacél, polírozott
S F



Karee
Matt nemesacél
S

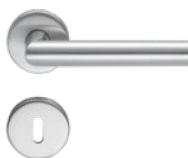

Linea
Matt nemesacél
S F P



Linea
Polírozott nemesacél
F



Linea black.edition
Matt mélyfekete
S F P

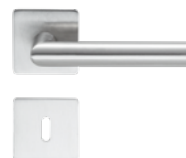

Linea
Matt nemesacél
S F



Luba
Matt nemesacél
S P

 Opcionálisan
tűzgátló ajtókhöz is



Basica 3
Matt nemesacél
S P



Cuneus .ÚJ
Matt nemesacél
S P



Karee black.edition
Matt mélyfekete
S F



Lilet
Polírozott nemesacél, fehér
porcelán fogantyú
S



Vallis
Matt nemesacél
S P



Vento
Matt nemesacél
S P

Kilincs- és zárrozetta változatok

A kilincs- és zárgarnitúrák meghatározó elemei a beltéri ajtó összképének. A Hörmann az ábrázolt kilincsgarnitúrák különböző változatait kínálja:

S STANDARD ROZETTA. A kb. 10 mm vastag kilincs- és zárrozetták az ajtólapra vannak felszerelve.

F LAPOSROZETTA. Ez a lapos rozettakivitel csak 3 mm vastag, és elegáns megjelenést kölcsönöz az ajtónak.

P PLANAR. A teljes mértékben egy síkot alkotó Planar rozetták tökéletesen az ajtólapba vannak süllyesztve, ez különleges inspirációt ad a dizájn kedvelőinek.

Egy további, apró részlet: a kulcslyuk furatának elhagyásával a megjelenés még könnyedebbnek és ezáltal elegánsabbnak tűnik.



S



F



P

Kilincsgarnitúrák

faajtókhoz

Bicolor 162 rendszer



Fekete matt / bronz, matt

F



Fekete matt / arany matt

F

Bicolor 250 rendszer



Fekete matt / bronz, matt

F



Fekete matt / arany matt

F

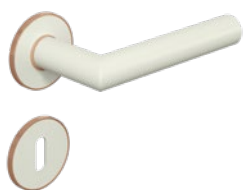

Fehér matt / bronz matt

F

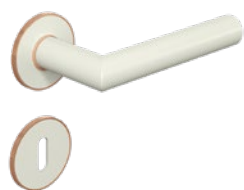

Fehér matt / arany matt

F

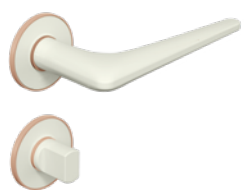

Fehér matt / bronz matt

F

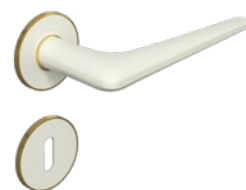

Fehér matt / arany matt

F



Antracit / nemesacél matt

F



Antracit / nemesacél matt

F

Ez a laposrozetta **F** változat csak 3 mm vastag, és elegáns megjelenést kölcsönöz az ajtónak. További információ a 93. oldalon található.



Bicolor kilincsgarnitúrák

Még több egyediséget adhat a faajtóknak a Bicolor rendszerű ajtókilincseinkkel. Itt különlegesen nemes módon vannak kombinálva a színes rozettás ajtókilincsek kontrasztos megjelenéssel. Ez egy rendkívüli alakító elem, mellyel finomhangolható a látvány.



Leaf Light

Kasmírszürkében (lásd a képet)
vagy matt nemesacél kivitelben

S



Remote

Kasmírszürkében (lásd a képet)
vagy matt nemesacél kivitelben

S



Avus One

Kasmírszürke (lásd az ábrát) vagy
nemesacél, rozetták nélkül,
opcionálisan Smart2Lock
egységgel az ajtó fogantyún való
reteszeléséhez

S

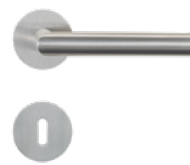

Lucia

Matt nemesacél (lásd az ábrát)
vagy matt mélyfekete (kizárólag
Lucia Professional), opcionálisan
Smart2Lock zárral az ajtófogantyún
való reteszeléshez

S Lucia Professional

F Lucia PiattaS

S Standard rozetta

F Laposrozetta

További információ a 93. oldalon
található.



Smart2Lock reteszelés

A zárési mechanika elegáns módon az ajtókilincsbe van integrálva és egyetlen kézzel be- és kireteszelhető. Reteszelt állapotban az ajtófogantyú sem kívül, sem belül nem nyomható le. Ezen intelligens zártechnológia révén már nincs szükség kulcsrozettára, így a beltéri ajtó még inkább elegáns hatást nyújt. Ez a zár opcióban kapható az Avus One és a Lucia modellekhez.

Ajtóvasalatok és kilincsgarnitúrák

üvegajtókhöz



Linea
Matt nemesacél, polírozott
nemesacél vagy EV 1



Basica 3
Matt nemesacél vagy EV 1



Apart
Matt nemesacél vagy
polírozott / matt nemesacél



Dee
Matt nemesacél, polírozott
nemesacél vagy EV 1



Aronda Combi vasalatszett
Matt nemesacél, polírozott
nemesacél vagy EV 1



Purista Combi vasalatszett
Matt nemesacél, polírozott
nemesacél vagy EV 1



Conica Combi vasalatszett
Matt nemesacél vagy EV 1



Mina Combi vasalatszett
Matt nemesacél, egyedi kivitelű
üvegajtó szükséges



Linea black.edition
Matt mélyfekete



Karee black.edition
Matt mélyfekete



**Purista Combi vasalatszett,
black.edition**
Matt mélyfekete, mágneses nyelvű
zárral együtt



Fokozott hanggátlás

Csendes és világos lakó- és munkakörnyezetre vágyik? Akkor a Clear és Satinato üvegajtókhöz opcionális kivitelenként a 11 mm-es ragasztott biztonsági üveget és a süllyeszthető padlótömítést ajánljuk. Ajtója hanggátlási értéke elérheti akár a 32 dB-t is (mely megfelel az SK 1 osztálynak).



Puristo S vasalatszett

Kasmírszürke (lásd az ábrát) vagy nemesacél, opcionálisan Smart2Lock egységgel az ajtó fogantyún való reteszeléséhez

Smart2Lock reteszelés

A zárási mechanika elegáns módon az ajtóvasalatba van integrálva és egyetlen kézzel be- és kireteszelhető. Reteszelt állapotban az ajtófogantyú sem kívül, sem belül nem nyomható le. Ezen intelligens zártechnológia révén az üvegajtók kulcs nélkül reteszelhetők.



Avus One

Kasmírszürkében (lásd a képet) vagy nemesacél kivitelben



Leaf Light

Kasmírszürkében (lásd a képet) vagy nemesacél kivitelben



Remote

Kasmírszürkében (lásd a képet) vagy nemesacél kivitelben

Lengőajtópántok .ÚJ



Agita

Matt nemesacél, pneumatikus zárófunkcióval, maximális ajtólap súly 60 kg



Agita black.edition

RAL 9005 mélyfekete, pneumatikus zárófunkcióval, maximális ajtólap súly 60 kg



Agita Ultra

Matt nemesacél, hidraulikus zárófunkcióval, állítható becsukási sebességgel, maximális ajtólap súly 100 kg



Agita Ultra black.edition

RAL 9005 mélyfekete, hidraulikus zárófunkcióval, állítható zárási sebességgel, maximális ajtólap súly 100 kg



Lengőajtópántok .ÚJ

Opcióként lengőajtópántok is kaphatók minden üvegajtóhoz. Velük az ajtónyitás mindkét oldalra lehetséges. Helyszűke esetén különösen praktikus. A lengőajtópántok felszerelése az átjárókba vagy közvetlenül a falazatra lehetséges.

Üvegkivágások, oldalelemek, felülvilágítók

faajtókhöz

Üvegkivágások ProLine faajtókhöz



DIN

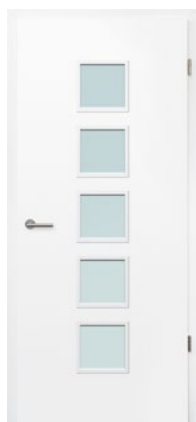

LA 5



LA 9

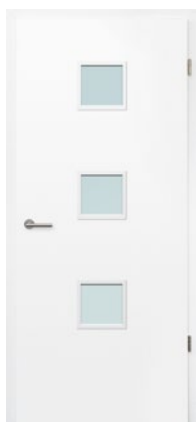

LA 10

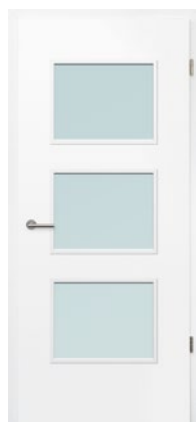

LA 11



LA 24 középen

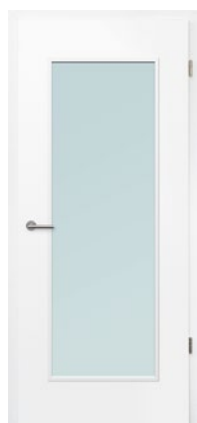

LA 27



LA-Pure

Oldalelemek (áthidaló-magasság)



1-szárnyú, 1 oldalelem



1-szárnyú, 2 oldalelem

Felülvilágítók (mennyezetig érő magasságú)

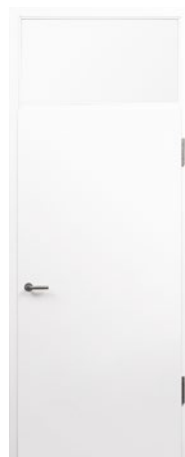

1-szárnyú, 1 felsőelem, alternatívaként felülvilágítóval is

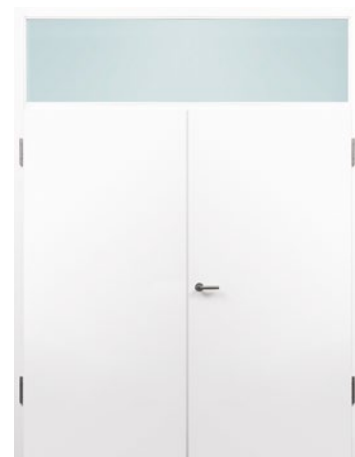

2-szárnyú, 1 felülvilágító

Üvegezés az üvegkivágáshoz

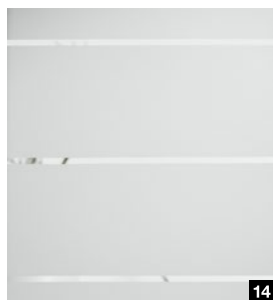
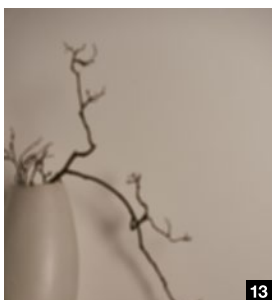
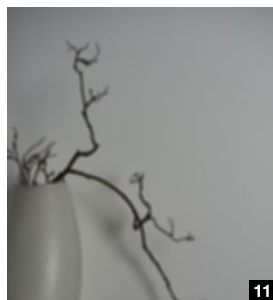
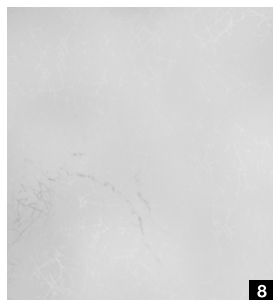
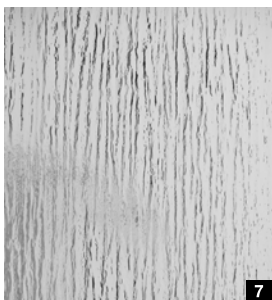
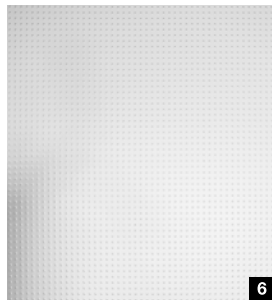
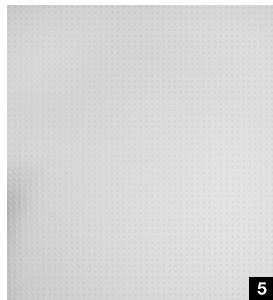
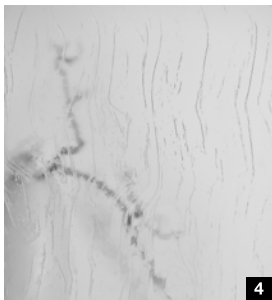
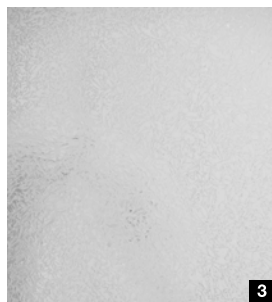
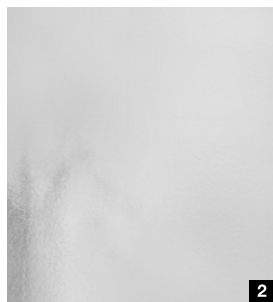

Üvegajták

- 1 Artista átlátszó
- 2 Chinchilla fehér
- 3 Eisblumenglas fehér
- 4 Gothik fehér
- 5 Pave fehér
- 6 Master-Carré
- 7 Silvit 178 fehér
- 8 Uadi fehér
- 9 VSG Clear
- 10 VSG Clear fehér
- 11 Clear szürke
- 12 Sötétszürke
- 13 Clear bronz
- 14 GrooveGlass 15/10 átlátszó motívum
- 15 GrooveGlass 15/10 matt motívum

Ajtóvasalatok és kilincsgarnitúrák

tolóajtókhoz

Slide Compact tolóajtóreendszer



A Slide Compact tolóajtóreendszer profilja alapkivitelben matt nemesacél (bal oldali ábra), és opcionálisan matt mélyfekete (középső ábra) vagy fehér színben (jobb oldali ábra) kapható.

Slide Compact tolóajtóreendszer, 1-szárnyú ajtókhoz kiegészítve függőleges ütközővel (nemesacél színekben), fal előtt futó változat

Tolóajtóreendszer a tokban



Az ajtólapon lévő kefe (bal oldali ábra) és a tokba épített befutótömítés (jobb oldali ábra) a C-típusú tokkal ellátott, fal előtt futó tolóajtók esetében optimális védelmet nyújt a szagokkal, zajokkal és a huzattal szemben – így még kellemesebben érezheti magát otthonában.

A falban futó tolóajtóknál a teljesen a falba tolt ajtólapot kiugró fogantyúval gombnyomásra ismét kihúzhatja, majd az ajtót zárhatja.

Kagylófogantyú fa- és üvegajtókhoz



6402 kagylófogantyú csak faajtókhoz, kerek, matt nemesacél



6403 kagylófogantyú csak üvegajtókhoz, négyzetes, nemesacél színekben vagy black.edition mélyfekete



3649 design kagylófogantyú csak faajtókhoz, ovális, matt nemesacél



3648 dizájn kagylófogantyú csak faajtókhoz, négyzetes, matt nemesacél vagy mélyfekete black.edition . ÚJ



FSB 4212 kagylófogantyú, ovális, matt nemesacél vagy alumínium



FSB 4251 kagylófogantyú, négyzetes, süllyesztve rögzíthető, matt nemesacél



FSB 4250 kagylófogantyú, süllyesztve rögzíthető, csak faajtókhoz, matt nemesacél



FSB 4252 kagylófogantyú, kerek, süllyesztve rögzíthető, matt nemesacél

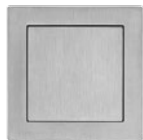

FSB 4253 kagylófogantyú, négyzetes, süllyesztve rögzíthető, matt nemesacél



Norma 3657 kagylófogantyú, ovális, matt nemesacél vagy mélyfekete black.edition . ÚJ



Rondell 3659 kagylófogantyú, kerek, matt nikkal vagy mélyfekete black.edition . ÚJ

Fogantyúrúd fa- és üvegajtókhoz



Basic fogantyúrúdpár, kerek, matt nemesacél vagy black.edition mélyfekete



Basic fogantyúrúdpár, szögletes, matt nemesacél vagy black.edition mélyfekete

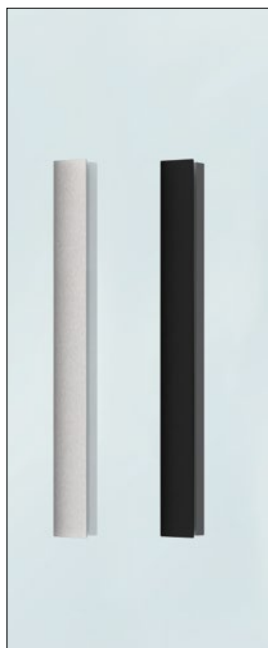

Fogólap, matt nemesacél vagy black.edition mélyfekete



U-Grip fogantyúrúdpár, kerek, matt nemesacél

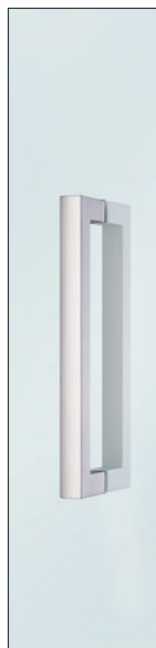

U-Grip fogantyúrúdpár, sarkos, matt nemesacél

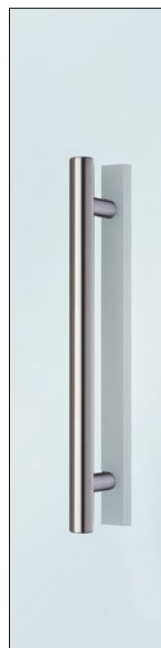

Combi fogantyúrúd kombinációs, fogólap

Ajtó- és tokkivitelek

Egyedi dizájn és működés



Falcolt kivitel lekerekített éllel

Ez a kialakítás helyes választás azok számára, akik értékelik a harmonikus összhatást: az ajtólap felfekszik a tokra és a lekerekített ajtólapélekkel harmonikus összhatást nyújt.

A lekerekített éllel ellátott, falcolt ajtó megjelenés kapható az összes faajtóhoz, kivéve a DesignLine Stripe és a ClassicLine Montana változatokat.

Falcolt kivitel sarkos éllel

Ha Ön a különösen egyenes vonalú megjelenést értékeli, akkor ezt a kivitel ajánljuk Önnek. Az ajtólap felfekszik és szép formájú, sarkos éllel rendelkezik. Kapható az összes faajtóhoz a ClassicLine Carolina változatok kivételével. A 4Protect élvédővel ellátott Duradecor felület és a festett felület esetén ez a kivitel kiemeli a tökéletesen egybefüggő megjelenést.

Falcolatlan kivitel

Exkluzív megjelenésű ajtót szeretne otthonához, szinte egy síkot alkotó átmenettel a tokra? Akkor a falcolatlan ajtólapot ajánljuk, mely különösen a modern életstílussal harmonizál. Ez a kivitel az összes faajtóhoz szállítható a ClassicLine Carolina változatok kivételével. A 4Protect élvédővel ellátott Duradecor felületeken és a valódi festésű felületen ez a változat kiemeli a tökéletesen egybefüggő megjelenést.



4Protect élvédő



4Protect élvédő

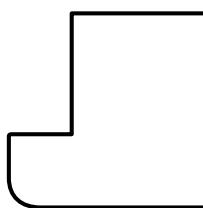

Ajtólap vízszintes metszete

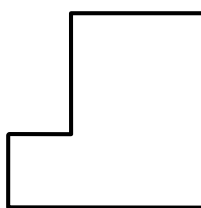

Ajtólap vízszintes metszete

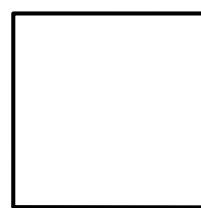

Ajtólap vízszintes metszete



4Protect élvédő

A 4-szeres élvédő az alábbi jellemzőkkel bír:

1. Nagy ütésállóság
2. Nagy kopásállóság
3. Nagy karcállóság
4. Teljesen egybefüggő megjelenés, azaz a szokványos ajtókkal ellentétben nincsenek olyan élek, melyek zavarnák a tökéletes ajtómegjelenést.



Falcolt kivitel sarkos éllel

Falcolatlan kivitel

Kontrasztos él, 4Protect

A Duradecor felületű faajtóknak különleges hangsúlyt ad a 6-féle színben rendelhető 4Protect kontrasztos él.



Fekete

Antracit

Porszürke



Fehér

Világosszürke

Taupe

Ajtó- és tokkivitelek

Egyedi dizájn és működés



Papírrács betét

A papírrács betéttel egy alaktartó ajtólapbetétet kap, melynek igen jó az ár-érték aránya.

Furatolt faforgácslap-csíkok

Az ajtóbetét különálló csíkokból áll, melyek optimálisan egymáshoz vannak rendezve. Ezáltal az ajtólap különösen stabil és magas igények kielégítésére alkalmas.

Lyukfuratolt faforgácslap

A vízszintes furatolással rendelkező, végigfutó lap nagy felületi stabilitást kölcsönöz ajtólapoknak. Ezek a kiváló minőségű beltéri ajtók fokozott igénybevételhez is alkalmasak.

Tömör faforgácslap

A kiváló minőségű, masszív tömör faforgácslapból készült ajtólapok rendelkeznek a legjobb szárnymerevséggel, ezért ezek különlegesen magas igények kielégítésére is alkalmasak. Az üvegkivágású ajtólapok alap kivételben tömör faforgácslapból készülnek.



Befoglalótok

kerekített éllel

Befoglalótok

sarkos éllel (csak festett felületekhez)

Befoglalótok

profilírozva, ClassicLine Georgia és Carolina változatokhoz

Blokktok

a nyílásba vagy a fal elé keretbe történő szereléshez



90° AJTÓTOK

Ha fontosnak tartja, hogy az ajtó megjelenése különösen egyenes vonalú legyen, ajánljuk 90°-os ajtótokkeretünket. A gérvágott tokokkal ellentétben a tokborítás itt függőleges ütközőléllel rendelkezik. Különösen klasszikus ajtómotívumokkal kombinálva alakít ki harmonikus összképet. A fényes, valódi festésű felületű falcolatlan és falcolt fa ajtókhöz kiváló minőségű nemesacél fedlappal is kaphatók.

Csúcsminőségű megjelenés

A VarioFix acéltokok sarokillesztése kiváló minőségben van összehegesztve és síkban lecsiszolva, így ezen acéltokoknál semmilyen sarokillesztés sem látható. A falcolatlan ajtóknál a stabil szerkezet garantálja az egységes résméretet, mert a tok a beépítést követően már nem deformálódhat el.

Tökéletes kombináció

A mindkét oldalán 55 mm-es toktűkörrrel rendelkező acéltok tökéletesen harmonizál a fatokokkal. A fehér Duradecor és a valódi festésű fehér ajtólapjainkhoz kapható a VarioFix acéltok fehér tömítőprofilal RAL 9016 fehér színben vagy egyedi RAL színben. A tok üveg vagy fa ajtólapokkal is kombinálható.

Különösen hosszú élettartam

A kiváló minőségű porszórásnak köszönhetően a tok még akár játékautóval vagy porszívóval való ütközésnek is ellenáll és a felületi sérülések könnyen kijavíthatók. Sem vizes áttörlés, sem az alapos tisztítás nem károsítja a tokot.

Gyors szerelés

A VarioFix acéltok, úgy mint a fatokok is, csavarozás nélkül, 2 K szerelőhabbal az összes faltípusba beépíthető. Ez a telepítés során akár 50 %-os időmegtakarítást eredményez a hagyományos acéltokokhoz képest. A VarioFix acéltok számára a max. 20 mm-es falvastagsági túrés sem probléma. Felújításnál vagy akár az új építésnél jelentkező falvastagsági különbségeket egyszerűen kiegyenlíti az állítható díszfalc.



Zeroline tapétaajtó tok .ÚJ

Világos formanyelv a modern élettér koncepcióhoz

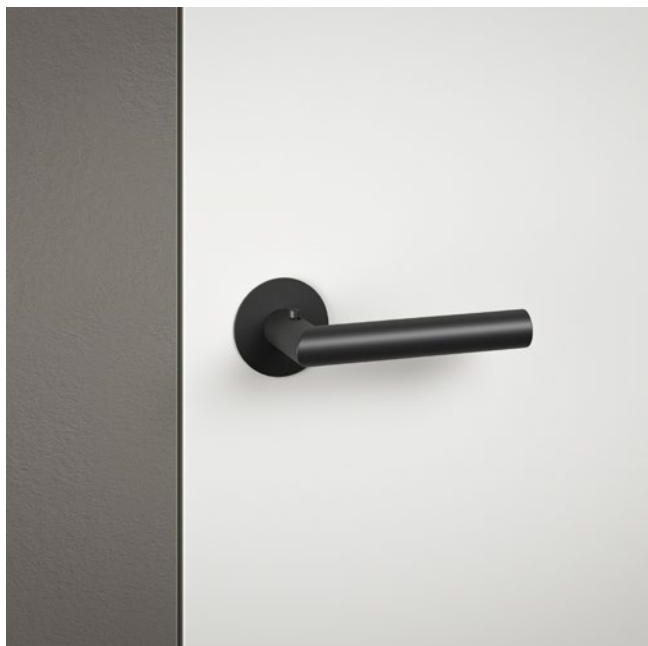

A láthatatlanság szépsége

Azok számára, akik értékelik a világos formanyelvet és a modern, letisztult dizájnt, a Zeroline tok pontosan a megfelelő választás. A minimalista látvány megnyerő: a fal és az ajtólap egy síkot alkot, a tokszerkezet a mindössze 2 mm-es toktükörrel szinte észrevétlen marad, és a zsanérok is rejtve vannak. Ez az ajtólap- / tokkombináció tökéletesen megfelel a kifinomult dizájn igényekhez.

Tok alapkivitelben szövettel

A tok alapkivitelben szövetszalagot kap, amely le lesz vakolva, és megakadályozza a repedéseket. Ezáltal a tok teljesen egybeépül a fallal.

Egy síkot alkotó szegélyléc

A tokhoz hozzáillő szegélyléc kapható, amelyre közvetlenül kerülhet a vakolat. Ez azt jelenti, hogy a szegélyléc a fallal egy síkot alkotóan is beépíthető.

Felszereltségi jellemzők

- Falcolatlan ajtólap
- 45 mm-es ajtóvastagság
- Rejtett elhelyezésű pántok
- Mágnesnyelvű zár

Névleges méret

Max. magasság: 2250 mm

Max. szélesség: 1250 mm

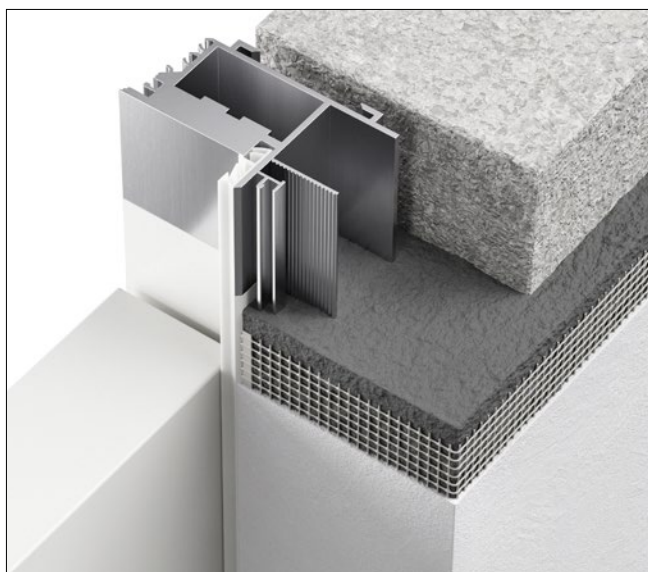

A kiegészítésként használt rugalmas szövet megakadályozza a vakolat repedezését.

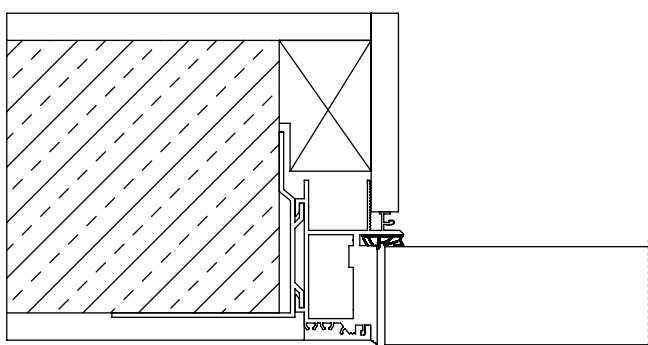

Falcolatlan ajtó vízszintes metszete

Reverse tokba nyíló faajtó .ÚJ

Az ajtó egy síkot alkotó megjelenésű a folyosói oldalon

A tokon át a szomszédos helyiségbe nyílik

Ha értékeli, hogy az ajtó a folyosó felől nézetazonos megjelenésű és egy síkot alkot, és azt szeretné, hogy az ajtók a tokon keresztül a mögötte lévő szobába nyíljanak – és ne a folyosóra, mint általában -, akkor a tokba nyíló ajtóinkat ajánljuk (lásd az ábrát jobbra lent).

Elegáns megjelenés

A rejtett pántok hangsúlyozzák a minimalista, modern ajtó megjelenést.

Jól kombinálható

Az ellenkezőleg nyíló ajtók az ajtólap és a tok azonos nézetének és az egy síkot alkotó átmenetnek köszönhetően nagyon jól kombinálhatók ugyanabban a helyiségben vagy folyosón falcolatlan ajtókkal. Így harmonikus és otthonos összképet kapunk.

Felszereltségi jellemzők

- Falcolatlan ajtólap ellenfalccal
- 40 mm-es ajtóvastagság
- Rejtett elhelyezésű pántok
- Mágnesnyelvű zár
- Nyitáshatároló

Névleges méret

Max. magasság: 2489 mm

Max. szélesség: 1174 mm

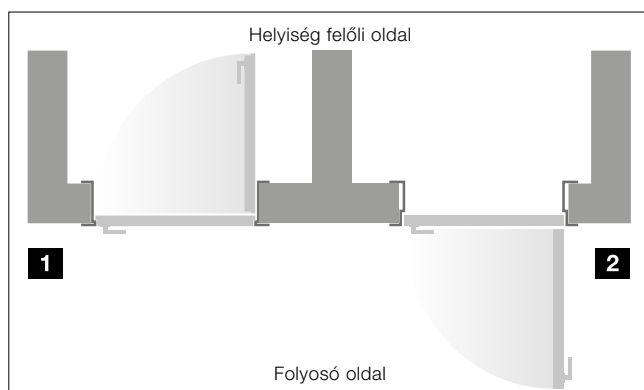



















Az ellenkezőleg nyíló ajtó (DIN balos) a szobába **1** nyílik, a normálisan nyíló falcolatlan ajtó (DIN jobbos) pedig a folyosóra **2**

Áttekintő táblázat

faajtókhoz

Ajtómotívumok

		ProLine	DesignLine Stripe 15	DesignLine Groove	DesignLine Steel	DesignLine Plain	DesignLine Rail
Felületek							
Duradecor							
falcolt sarkos		●	○	-	●	●	●
falcolt, lekerekített		●	-	-	●	●	●
falcolatlan, sarkos		●	○	-	●	●	●
Strukturált Duradecor							
falcolt sarkos		●	-	-	●	●	●
falcolt, lekerekített		●	-	-	●	●	●
falcolatlan, sarkos		●	-	-	●	●	●
Ultramatt							
falcolt sarkos		-	-	-	●	-	-
falcolt, lekerekített		-	-	-	●	-	-
falcolatlan, sarkos		-	-	-	●	-	-
Pala							
falcolt sarkos		-	-	-	●	●	-
falcolatlan, sarkos		-	-	-	●	●	-
Leinen							
falcolt sarkos		-	-	-	●	●	-
falcolt, lekerekített		-	-	-	●	●	-
falcolatlan, sarkos		-	-	-	●	●	-
Valódi festés / Valódi festés matt							
falcolt sarkos		●	-	●	●	●	●
falcolt, lekerekített		●	-	●	●	●	●
falcolatlan, sarkos		●	-	●	●	●	●
Valódi fa furnér							
falcolt sarkos		●	-	-	-	-	○
falcolatlan, sarkos		●	-	-	-	-	○

● = összes dekorhoz / színhez szállítható ○ = nem szállítható minden dekorhoz / színhez

Ajtóbetét

ClassicLine Carolina ClassicLine Georgia ClassicLine Montana ClassicLine Kontura







Papírrács betét Furatolt faforgácslap-csíkok Lyukfuratolt faforgácslap Tömör faforgácslap

-	●	-	-	●	●	●	●
-	●	-	-	●	●	●	●
-	●	-	-	-	-	●	●
-	○	-	-	●	●	●	●
-	○	-	-	●	●	●	●
-	○	-	-	-	-	●	●
-	-	-	-	-	-	●	●
-	-	-	-	-	-	●	●
-	-	-	-	-	-	●	●
-	-	-	-	-	-	●	●
-	-	-	-	-	-	●	●
-	-	-	-	-	-	●	●
-	-	-	-	-	-	●	●
-	-	-	-	-	-	●	●
-	●	-	-	●	-	●	●
○	●	○	○*	-	●	●	●
-	●	-	-	-	●	●	●
-	-	-	-	-	-	●	●
-	-	-	-	-	-	●	●

Funkciós és intézményi ajtók











A még nagyobb biztonság és kényelem kedvéért

Klíma- és lakásbejárati ajtók

	WET 1. rendszer ¹⁾	WET 2. rendszer	WET 3. rendszer
Ajtóvastagság kb.	40 mm	46 mm	52 mm
Max. méretek	2110 × 985 mm	2235 × 1110 mm	2485 × 1235 mm ²⁾
Karos ajtócsukó	○	○	○
Csúszósínes ajtócsukó	○	○	○
VarioFix tok	○	○	○
 3. klímaosztály	●	●	●
 1. hanggátlási osztály	●	-	-
 2. hanggátlási osztály	-	●	-
 3. hanggátlási osztály	-	●	●
 RC2 biztonsági kialakítás	-	○	○
 RC3 biztonsági kialakítás	-	-	●

● = alapfelszereltség ○ = opcionális kivitel

Tűzgátló ajtók / füstgátló ajtók

	Füstgátló ajtó ³⁾	T30 / EI230 füst- és tűzgátló ajtó ⁴⁾	T30 átjáró garázsajtó	T90 / EI290 füst- és tűzgátló ajtó ⁵⁾
Ajtóvastagság kb.	46 mm	50 mm	70 mm	70 mm
Max. méretek	2235 × 1110 mm	2235 × 1235 mm	2235 × 1235 mm	2485 × 1235 mm
Karos ajtócsukó	○	●	○	●
Csúszósínes ajtócsukó	●	○	●	○
 T30 / EI ₂ 30 tűzgátló	-	●	●	-
 T90 / EI ₂ 90 tűzálló	-	-	-	●
 Füstgátlás	●	○	●	○
 2. klímaosztály	-	●	-	●
 3. klímaosztály	○	○	●	○
 1. hanggátlási osztály	○	○	●	○
 2. hanggátlási osztály	●	○	○	○
 3. hanggátlási osztály	○	○	○	-
 RC2 biztonsági kialakítás	○	○	●	○
 RC3 biztonsági kialakítás	-	-	○	○

● = alapfelszereltség ○ = opcionális kivitel

¹⁾ Az ajtószélesség és a beszerelési helyzet függvényében

²⁾ RC3 esetén: 2235 × 1110 mm

³⁾ csak ProLine, további ajtó kivitelek külön ajánlatra

⁴⁾ csak ProLine, Groove, Steel, Plain és ClassicLine Kontura kivitelekhez

⁵⁾ csak ProLine Duradecor kivitelhez

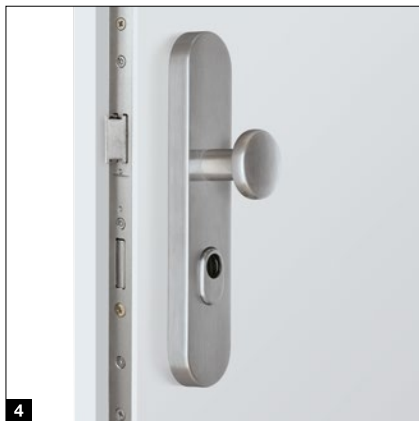

Ajtókémlő **1**

Az opcionális ajtókémlővel Ön bármikor láthatja, hogy ki áll az ajtója előtt, anélkül, hogy azt ki kellene nyitnia.

E-nyitó (mágneszár) **2**

Az opcionális elektromos zárellenarabbal az ajtót egyszerűen egy kapcsolóval a lakás belsejéből nyithatja.

Zárkialakítás **3**

opcionálisan önreteszelő automatazárként vagy automata ajtónyitóként

Biztonsági vasalat **4**

opcionálisan hosszú címkes / ES 1 rozettás vagy hosszúcímkes / ES 2 hosszúcímkes változatban

Karos ajtócsukó **5**

alapkivitelben vagy opcionálisan az 1-szárnyú ajtóknál (kiviteltől függően)

Csúszósínes ajtócsukó **6**

alapkivitelben vagy opcionálisan az 1- és 2-szárnyú ajtóknál (kiviteltől függően)

Tűzgátló kilincsgarnitúra **7**

(A hengerzárbetét nem része a szállított tartalomnak) Alapkivitelben fekete műanyag vagy opcionálisan nemesacél kilincsként (lásd: 92. oldal).

SmartKey ajtózár-meghajtás **8**

Fehér vagy ezüstszínben kapható, feliratozott gombokkal ellátott HSE 4 SK BS kéziadóval együtt.

Méretetek és beépítési adatok

faajtókhoz

Ajtólap

- kb. 40 mm, illetve 45 mm vastag (valódi fa furnér ajtók esetén)
- Kiegészítő kereterősítéssel ellátott, tömörfa / fa alapanyagú keretszerkezet, mely alul 25 mm-rel rövidíthető
- 2-szárnyú ajtóknál: ellenfalcos kivitel¹⁾
- I. klímaosztály, N – S igénybevételi osztály (kivitteltől függően)
- Felakasztásra készen, DIN 18101 szerint
- Illeszkedik a fa befoglalótokhoz vagy a szabványos acéltokhoz

Függőleges metszet

falcolt

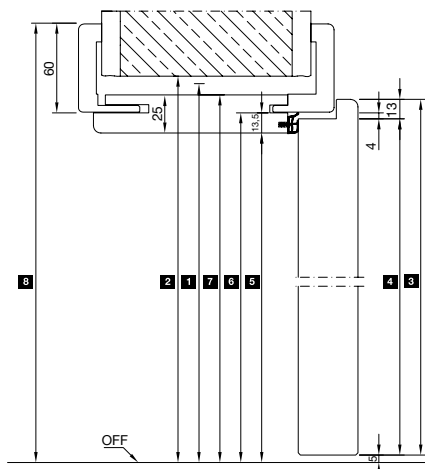

falcolatlan

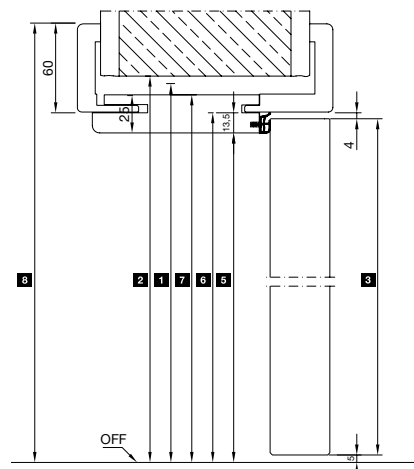

Tok

- Állítható falvastagság, –5 mm / +15 mm, illetve –5 / +10 mm (valódi fa furnér ajtók esetén)
- Csillapítóprofil gyárilag behúzva, a sarkoknál gérbe vágva

1	Névleges magasság		1875	2000	2125	2250
2	Falnyílás		1880	2005	2130	2255
3	Ajtólap-külméret	falcolt	1860	1985	2110	2235
		falcolatlan	1847	1972	2097	2222
4	Ajtólap falcméret		1847	1972	2097	2222
5	Szabad átjáróméret		1843	1968	2093	2218
6	Tokfalcméret		1856	1981	2106	2231
7	Tokbélés-külméret		1868	1993	2118	2243
8	Tokkülméret 60 mm-es tokborításnál (80 mm-es tokborításnál +20 mm)		1916	2041	2166	2291

Tokméret

- A** Lekerekítési sugár 3 mm
- B** Fali visszaperemezés
 - 16 mm
 - 23 mm
- C** Tokborítás szélessége
 - 60 mm
 - 70 mm²⁾
 - 80 mm
 - 100 mm
- D** Tokbélés
 - 25 mm vastag

²⁾ Csak 23 mm-es fali visszapereméssel kapható

Tokkivitelek

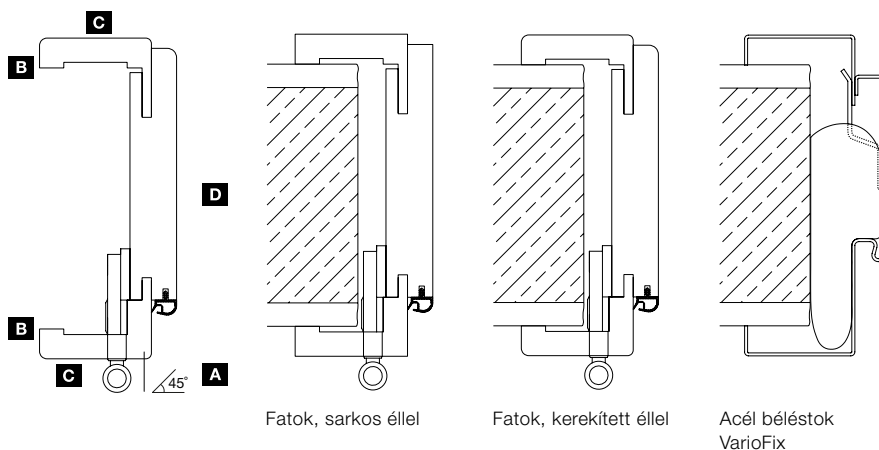

Méretetek mm-ben

Vízszintes metszet – 1-szárnyú

falcolt

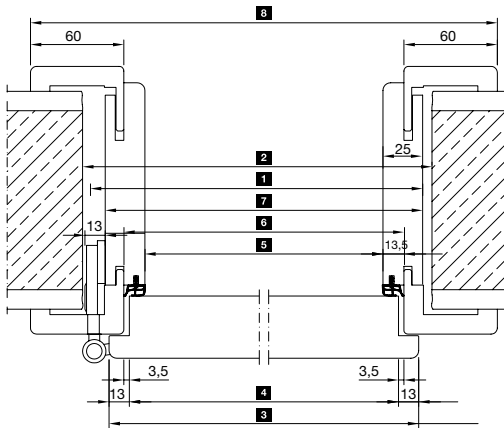

falcolatlan

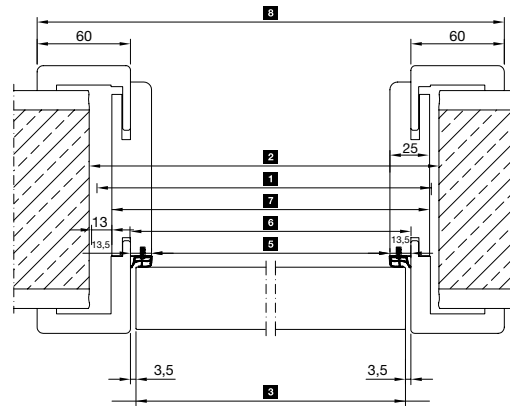

		625	750	875	1000	1125	1250	
1	Névleges szélesség							
2	Falnyílás	635	760	885	1010	1135	1260	
3	Ajtólap-külméret	falcolt	610	735	860	985	1110	1235
		falcolatlan	584	709	834	959	1084	1209
4	Ajtólap falcméret	584	709	834	959	1084	1209	
5	Szabad átjáróméret	564	689	814	939	1064	1189	
6	Tokfalcméret	591	716	841	966	1091	1216	
7	Tokbélés-külméret	614	739	864	989	1114	1239	
8	Tokkülméret	711	836	961	1086	1211	1336	

Vízszintes metszet – 2-szárnyú

falcolt

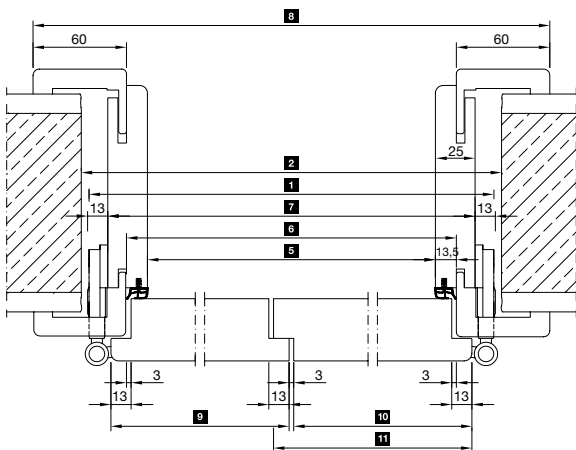

falcolatlan

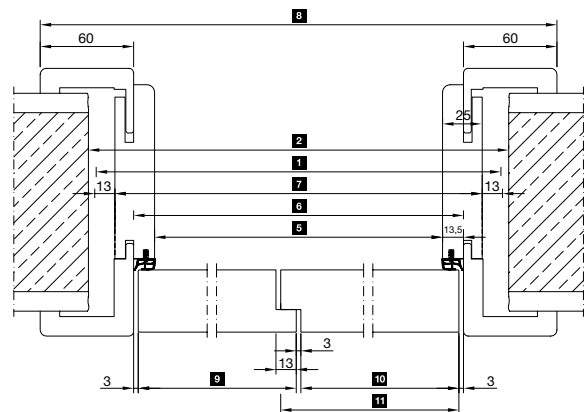

		1250	1375	1500	1750	1875	2000	2250	2500	
1	Névleges szélesség									
2	Falnyílás	1260	1385	1510	1760	1885	2010	2260	2510	
5	Szabad átjáróméret	1176	1301	1426	1676	1801	1926	2176	2426	
6	Tokfalcméret	1203	1328	1453	1703	1828	1953	2203	2453	
7	Tokbélés-külméret	1226	1351	1476	1726	1851	1976	2226	2476	
8	Tokkülméret	1323	1448	1573	1823	1948	2073	2323	2573	
3	Ajtólap-külméret Nyílászárny	falcolt	610	735	735	860	985	985	1110	1235
		falcolatlan	597	722	722	847	972	972	1097	1222
3	Ajtólap-külméret Állószárny ütközőléccel ³⁾	falcolt	610	610	735	860	860	985	1110	1235
		falcolatlan	597	597	722	847	847	972	1097	1222
3	Ajtólap-külméret Állószárny ellenfalccal	falcolt	623	623	748	873	873	998	1123	1248
		falcolatlan	610	610	735	860	860	985	1110	1235

Méretetek mm-ben

³⁾ Csak Carolina ajtómotívumok esetén

Méretetek és beépítési adatok

Zeroline tok

Falcolatlan ajtólap függőleges metszete

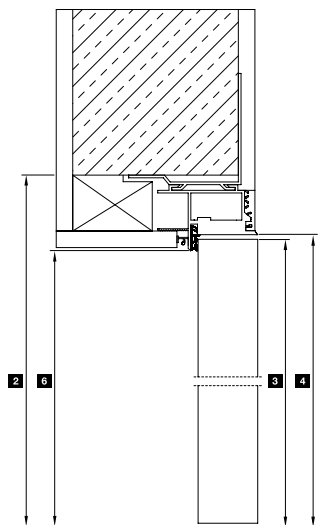

Falcolatlan ajtólap vízszintes metszete

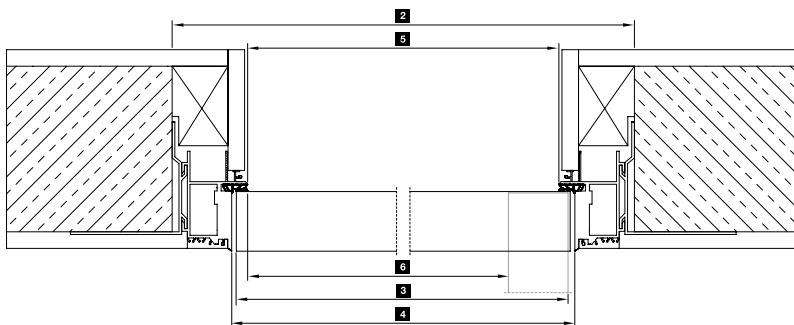

Ellenkezőleg nyíló ajtólap függőleges metszete

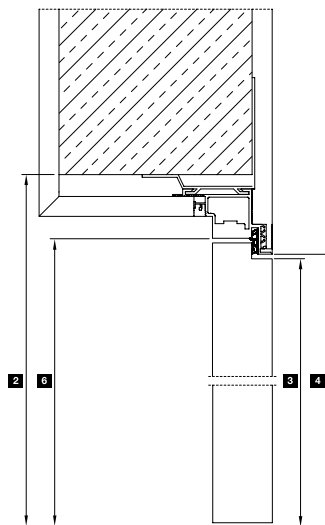

Ellenkezőleg nyíló ajtólap vízszintes metszete

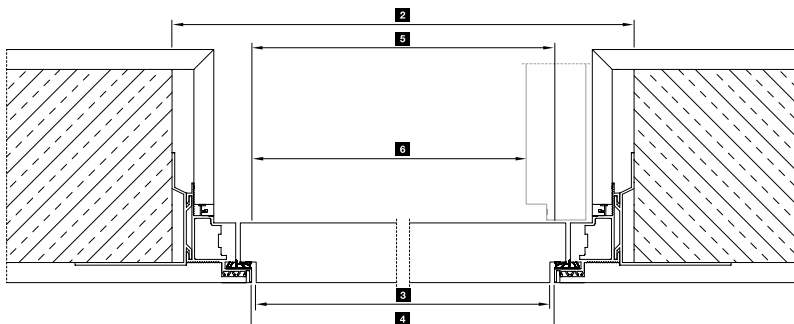

Zeroline tok méretezése

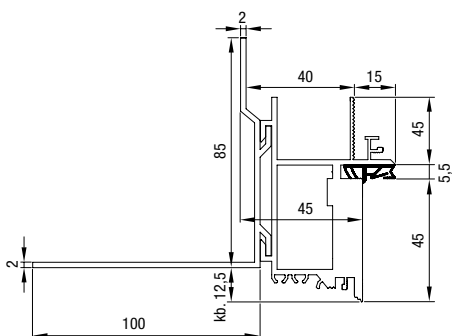

1	Névleges szélesség	750	875	1000	1125	921	1045
2	Falnyílás	760	885	1010	1135	931	1055
3	Ajtólap-külméret ¹⁾	663	788	913	1038	834	958
4	Tokfalc méret ¹⁾	670	795	920	1045	841	965
5	Szabad tokbelső méret ¹⁾	646	771	896	1021	817	941
6	Szabad átjáróméret ¹⁾	610	735	860	985	781	905
1	Névleges magasság	2000	2125	2250	2026	2151	
2	Falnyílás OFF-ig	2005	2130	2255	2031	2156	
3	Ajtólap-külméret ²⁾	1949	2074	2199	1975	2100	
4	Tokfalc méret OFF-ig ²⁾	1960	2085	2210	1986	2111	
5	Szabad átjáróméret OFF-ig ²⁾	1948	2073	2198	1974	2099	

Zeroline tokhoz minden méret falcolatlan ajtólapal
¹⁾ Zeroline toknál ellenkezőleg nyíló ajtólapal – 6 mm
²⁾ Zeroline toknál ellenkezőleg nyíló ajtólapal – 3 mm

Minden méret mm-ben

Méretetek és beépítési adatok

Ellenkezőleg nyíló ajtók

Függőleges metszet

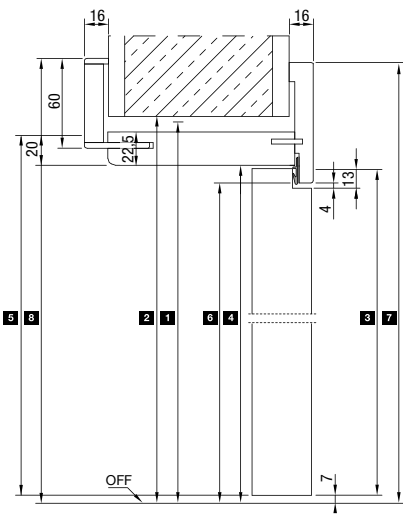

Vízszintes metszetek

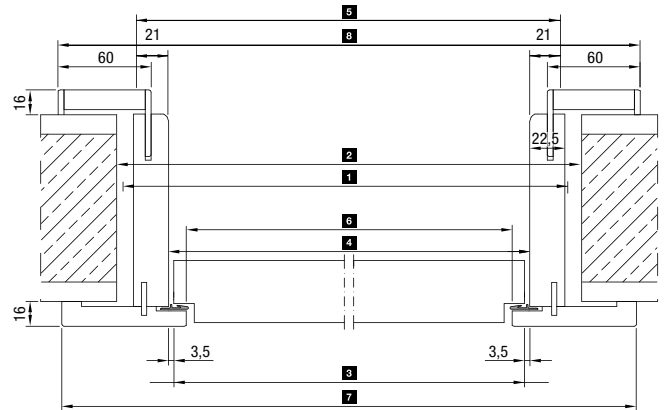

Zárva

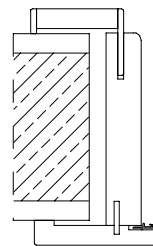

Nyitva
(DIN balos)

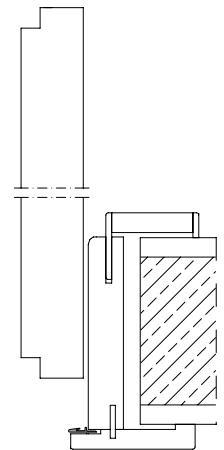

	min.					max.
1 Névleges szélesség	674	750	875	1000	1125	1174
2 Falnyílás	684	760	885	1010	1135	1184
3 Ajtólap-külméret	610	686	811	936	1061	1110
4 Tokfalcméret	617	693	818	943	1068	1117
5 Tok névleges méret	659	735	860	985	1110	1159
6 Szabad átjáróméret	594	670	795	920	1045	1094
7 Tokkülméret látszó oldal	754	830	955	1080	1205	1254
8 Tokkülméret nyíló oldalon	760	836	961	1086	1211	1260
1 Névleges magasság	1875	2000	2125	2250	2489	
2 Falnyílás OFF-ig	1880	2005	2130	2255	2494	
3 Ajtólap-külméret	1835	1960	2085	2210	2449	
4 Tokfalcméret OFF-ig	1847	1972	2097	2222	2461	
5 Tok névleges méret	1860	1985	2110	2235	2474	
6 Szabad átjáróméret OFF-ig	1836	1961	2086	2211	2450	
7 Tokkülméret látszó oldal	1916	2041	2166	2291	2530	
8 Tokkülméret nyíló oldalon	1919	2044	2169	2294	2533	
					max.	

Tapasztalja meg a Hörmann minőséget új építésnél és felújításnál egyaránt

A Hörmann termékek tartósságukkal és funkcionalitásukkal győznek meg. Így új épületét és korszerűsítését is a lehető legjobban tervezheti meg. A gondosan egymásra hangolt megoldások szebbé, biztonságosabbá és kényelmesebbé teszik az otthonát.

GARÁZSKAPUK. KAPU- ÉS AJTÓMEGHAJTÁSOK. HÁZBEJÁRATI AJTÓK. BELTÉRI AJTÓK. ACÉLAJTÓK. TOKOK. TÁROLÓHELYRENDSZEREK.

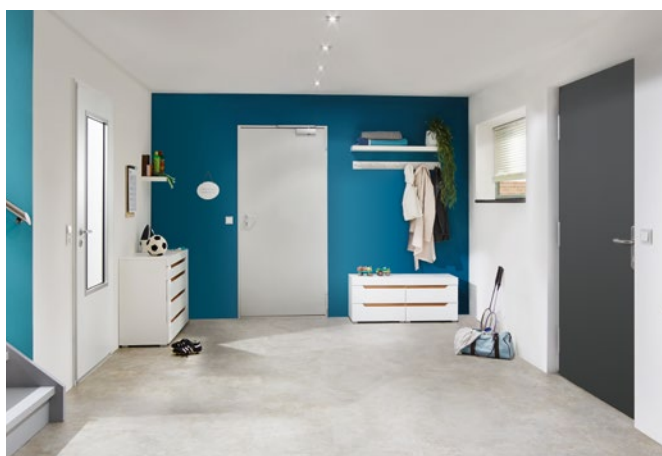

Az ábrákon látható termékek részben egyedi kivittel rendelkeznek, és nem mindig felelnek meg az alapkivitelnek. Az ábrázolt felületek és színek nyomdatechnikai okokból eltérhetnek a valóságtól. Szerzői jogilag védve. Az utánnymás, kivonatos is, csak a beleegyezésünkkel megengedett. A változások jogát fenntartjuk.